



# Деревообрабатывающее оборудование WARRIOR



## Фуговальные станки



**Модель W0100**  
Промышленный фуганок 400 мм



**Модель W0101**  
Промышленный фуганок 300 мм



**Модель W0102**  
Прецизионный фуганок 200 мм



**Модель W0103F**  
Профессиональный фуганок 200 мм



**Модель W0103FL**  
Профессиональный фуганок 200 мм с быстродействующим рычагом



**Модель W0106F**  
Профессиональный фуганок 150 мм



**Модель W0106FL**  
Профессиональный фуганок 150 мм с быстродействующим рычагом



**Модель W0108**  
Фуганок с открытой станиной 150 мм с быстродействующим рычагом

<b>Модель №</b>	W0100	W0101	W0102	W0103F
Мощность двигателя, кВт	3,7	3,7	2,2	2,2
Максимальная ширина обработки, мм	400	304	203	203
Число резов в минуту	18400	18400	20280	14400
<b>Модель №</b>	W0103FL	W0106F	W0106FL	W0108
Мощность двигателя, кВт	2,2	0,75	0,75	0,75
Максимальная ширина обработки, мм	203	153	153	153
Число резов в минуту	14400	13200	13200	13200

## Модель W0100

Промышленный фуганок 400 мм



### ТЕХНИЧЕСКИЕ ХАРАКТЕРИСТИКИ

#### ДВИГАТЕЛЬ

3,7 кВт, 380 В

#### ПАРАМЕТРЫ РЕЗАНИЯ

Ширина: 400 мм

Глубина: макс. 5,0 мм

Выборка фальца: макс. 12,7 мм

#### РЕЖУЩИЙ ВАЛ

Частота вращения: 4600 об/мин,

18 400 резов в минуту

Число ножей: 4

Диаметр: 98 мм

#### СТОЛ

Длина: 2250 мм

Длина подающего стола: 1090 мм

Длина приемного стола: 1090 мм

Ширина: 420 мм

Высота от пола: 820 мм

#### ПАРАЛЛЕЛЬНЫЙ УПОР

Размеры: 1195 x 150 мм

Угол наклона внутрь и наружу: 45°

Фиксированные углы наклона: 90°, 45° внутрь и наружу

#### СВЕДЕНИЯ ПО УПАКОВКЕ

Размеры в упаковке (Д x Ш x В):

2300 x 820 x 1025 мм

Масса брутто: 570 кг

### ОСОБЕННОСТИ

1. Большие чугунные столы с прецизионной чистовой механической обработкой обеспечивают высокую точность.
2. Простая регулировка маховиком точного перемещения подающего и приемного столов.
3. Установленный по центру большой чугунный параллельный упор, с возможностью наклона от -45° до +45°.
4. Точное перемещение параллельного упора регулируется реечной передачей.
5. Выносной магнитный выключатель помещается высоко над столом в полном обзоре оператора с быстрым доступом.

### Особенности



Параллельный упор с реечной передачей

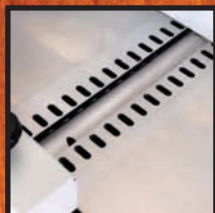

Строгальный вал с 4 ножами



Магнитный выключатель



Планка для выборки фальца

### Запасные части



Спиральный режущий вал WRR00016



Комплект ножей KNS0016

## Модель W0101

Производственный фуганок 300 мм



### ТЕХНИЧЕСКИЕ ХАРАКТЕРИСТИКИ

#### ДВИГАТЕЛЬ

3,7 кВт, 380 в

#### ПАРАМЕТРЫ РЕЗАНИЯ

Ширина: 304 мм

Глубина: макс. 5,0 мм

Выборка фальца: макс. 12,7 мм

#### РЕЖУЩИЙ ВАЛ

Частота вращения: 4600 об/мин,

18400 резов в минуту

Число ножей: 4

Диаметр: 98 мм

#### СТОЛ

Длина столов: 2250 мм

Длина подающего стола: 1090 мм

Длина приемного стола: 1090 мм

Ширина: 320 мм

Высота от пола: 820 мм

#### ПАРАЛЛЕЛЬНЫЙ УПОР

Размеры: 1195 x 150 мм

Угол наклона внутрь и наружу: 45°

Фиксированные углы наклона: 90°, 45° внутрь и наружу

#### СВЕДЕНИЯ ПО УПАКОВКЕ

Размеры в упаковке (Д x Ш x В):

2300 x 720 x 1025 мм

Масса брутто: 500 кг

### ОСОБЕННОСТИ

1. Большие чугунные столы с прецизионной чистовой механической обработкой обеспечивают высокую точность.
2. Простая регулировка маховиком точного перемещения подающего и приемного столов.
3. Установленный по центру большой чугунный параллельный упор, с возможностью наклона от  $-45^\circ$  до  $+45^\circ$ .
4. Точное перемещение параллельного упора регулируется реечной передачей.
5. Выносной магнитный выключатель помещается высоко над столом в полном обзоре оператора с быстрым доступом.

### Особенности



Параллельный упор с реечной передачей

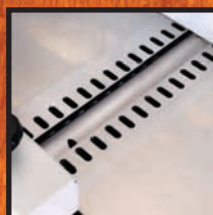

Режущий вал с 4 ножами



Магнитный выключатель



Планка для выборки фальца

### Запасные части



Спиральный режущий вал WRR00012



Комплект ножей KNS0012

## Модель W0102

Прецизионный фуганок 200 мм



### ТЕХНИЧЕСКИЕ ХАРАКТЕРИСТИКИ

#### ДВИГАТЕЛЬ

2,2 кВт, 380 В

#### ПАРАМЕТРЫ РЕЗАНИЯ

Ширина: 203 мм

Глубина: макс. 5,0 мм

Выборка фальца: макс. 12,7 мм

#### РЕЖУЩИЙ ВАЛ

Частота вращения: 5200 об/мин,

20 800 резов в минуту

Число ножей: 4

Диаметр: 78 мм

#### СТОЛ

Длина столов: 1930 мм

Длина подающего стола: 1105 мм

Длина приемного стола: 790 мм

Ширина: 205 мм

Высота от пола: 840 мм

#### ПАРАЛЛЕЛЬНЫЙ УПОР

Размеры: 910 x 127 мм

Угол наклона внутрь и наружу: 45°

Фиксированные углы наклона: 90°, 45° внутрь и наружу

#### СВЕДЕНИЯ ПО УПАКОВКЕ

Размеры в упаковке (Д x Ш x В): 2010 x 450 x

235 мм (фуганок), 930 x 452 x 647 мм (станина)

Масса брутто: 235 кг

### ОСОБЕННОСТИ

1. Уникальный опорный механизм с параллелограммом при подъёме и опускании столов обеспечивает перемещение кромки стола по дуге вокруг режущего вала. Равномерный и малый зазор с режущим ножом действует как более эффективный стружколом.
2. Чугун снижает вибрации, шкафная конструкция станины полностью закрывает двигатель и шкивы для защиты от опилок и стружки.
3. Чугунный параллельный упор специальной конструкции имеет увеличенную длину для обеспечения постоянного контакта по всему резу. Упор смонтирован по центру и работает как заднее ограждение на узких резах.
4. Модульный режущий вал обеспечивает чистый рез. Расположение регулировочных винтов обеспечивает простую замену и регулировку отдельных ножей. При необходимости смены режущего вала, можно быстро установить новый модуль.
5. Удлиненный подающий стол обеспечивает полную рабочую опору на 1930 мм.

### Особенности



Параллельный упор, расположенный по центру



Планка для выборки фальца



Кнопочный пост быстрого доступа

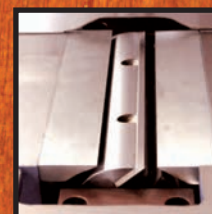

Режущий вал с 4 ножами

### Запасные части



Комплект ножей KNS008P

### Дополнительное оборудование



Спиральный режущий вал WRR00008P



Устройство перемещения

## Модель W0103F

Профессиональный фуганок 200 мм



### ОСОБЕННОСТИ

1. Большие чугунные столы с прецизионной чистовой механической обработкой обеспечивают высокую точность.
2. Установленный по центру большой чугунный параллельный упор, с возможностью наклона от  $-45^{\circ}$  до  $+45^{\circ}$ .
3. Усиленный четырёхножевой режущий вал обеспечивает быстрое резание при отличной чистоте обработки.
4. Планка для выборки фальца встроена в стол для обеспечения универсальности.
5. Подающий и приемный столы просто регулируются маховиком с удобной фиксирующей рукояткой.
6. Точная и удобная в считывании шкала глубины резания с автоматическим стопором на 3 мм делает простой быструю настройку при повторяющемся фуговании.

### ТЕХНИЧЕСКИЕ ХАРАКТЕРИСТИКИ

#### ДВИГАТЕЛЬ

2,2 кВт, 220 В

#### ПАРАМЕТРЫ РЕЗАНИЯ

Ширина: 203 мм

Глубина: макс. 5,0 мм

Выборка фальца: макс. 12,7 мм

#### РЕЖУЩИЙ ВАЛ

Частота вращения: 4800 об/мин,

14 400 резов в минуту

Число ножей: 4

Диаметр: 78 мм

#### СТОЛ

Длина столов: 1800 мм

Длина подающего стола: 880 мм

Длина приемного стола: 880 мм

Ширина: 205 мм

Высота от пола: 795 мм

#### ПАРАЛЛЕЛЬНЫЙ УПОР

Размеры: 889 x 124 мм

Угол наклона внутрь и наружу:  $45^{\circ}$

Фиксированные углы наклона:  $90^{\circ}$ ,  $45^{\circ}$  внутрь и наружу

#### СВЕДЕНИЯ ПО УПАКОВКЕ

Размеры в упаковке (Д x Ш x В): 1850 x 450 x

300 мм (фуганок), 655 x 455 x 615 мм (станина)

Масса брутто: 208 кг

### Особенности



Параллельный упор с реечной передачей



Планка для выборки фальца



Кнопочный пост быстрого доступа



Режущий вал с 4 ножами

### Запасные части



Комплект ножей KNS008C

### Дополнительное оборудование

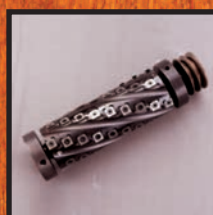

Спиральный режущий вал WRR00008C



Устройство для перемещения

## Модель W0103FL

Профессиональный фуганок 200 мм  
с быстродействующим рычагом



### ТЕХНИЧЕСКИЕ ХАРАКТЕРИСТИКИ

#### ДВИГАТЕЛЬ

1,5 кВт

#### ПАРАМЕТРЫ РЕЗАНИЯ

Ширина: 203 мм

Глубина: макс. 12,7 мм

Выборка фальца: макс. 12,7 мм

#### РЕЖУЩИЙ ВАЛ

Частота вращения: 4800 об/мин,

14 400 резов в минуту

Число ножей: 4

Диаметр: 78 мм

#### СТОЛ

Длина: 1800 мм

Длина подающего стола: 880 мм

Длина приемного стола: 880 мм

Ширина: 205 мм

Высота от пола: 795 мм

#### ПАРАЛЛЕЛЬНЫЙ УПОР

Размеры: 889 x 124 мм

Угол наклона внутрь и наружу: 45°

Фиксированные углы наклона: 90°, 45° внутрь и наружу

#### СВЕДЕНИЯ ПО УПАКОВКЕ

Размеры в упаковке (Д x Ш x В): 1850 x 450 x

300 мм (фуганок), 655 x 455 x 615 мм (станина)

Масса брутто: 208 кг

### ОСОБЕННОСТИ

1. Большие чугунные столы с прецизионной чистовой механической обработкой обеспечивают высокую точность.
2. Установленный по центру большой чугунный параллельный упор, с возможностью наклона от  $-45^\circ$  до  $+45^\circ$ .
3. Усиленный четырёхножевой режущий вал обеспечивает быстрое резание при отличной чистоте обработки.
4. Планка для выборки фальца встроена в стол для обеспечения универсальности.
5. Приемный стол просто регулируется маховиком с удобной фиксирующей рукояткой. Подающий стол регулируется быстродействующим рычагом.
6. Точная и удобная в считывании шкала глубины резания с автоматическим стопором на 3 мм делает простой быструю настройку при повторяющемся фуговании.

### Особенности



Параллельный упор с реечной передачей



Планка для выборки фальца



Кнопочный пост быстрого доступа



Режущий вал с 4 ножами



Быстродействующий рычаг

### Запасные части



Комплект ножей KNS008C

### Дополнительное оборудование

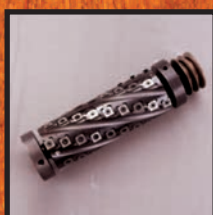

Спиральный режущий вал WRR00008C



Устройство для перемещения

## Модель W0106F

Профессиональный фуганок 150 мм



### ОСОБЕННОСТИ

1. Большие чугунные столы с прецизионной чистовой механической обработкой обеспечивают высокую точность.
2. Подающий и приемный столы поднимаются и опускаются маховиками, расположенными спереди для обеспечения удобного доступа и настройки столов.
3. Усиленная цельная стальная станина с монтажными лапами для обеспечения повышенной устойчивости.
4. Отвод опилок с патрубком диаметром 100 мм для эффективного сбора опилок и стружки.
5. Установленный по центру большой чугунный параллельный упор, с возможностью наклона от  $-45^\circ$  до  $+45^\circ$ .
6. Переднее поворотное подпружиненное ограждение ножевого вала для обеспечения максимальной защиты.

### ТЕХНИЧЕСКИЕ ХАРАКТЕРИСТИКИ

#### ДВИГАТЕЛЬ

750 Вт, 220 В

#### ПАРАМЕТРЫ РЕЗАНИЯ

Ширина: 153 мм  
Глубина: макс. 4,0 мм  
Выборка фальца: макс. 12,7 мм

#### РЕЖУЩИЙ ВАЛ

Частота вращения: 4400 об/мин,  
13 200 резов в минуту  
Число ножей: 3  
Диаметр: 61 мм

#### СТОЛ

Длина: 1535 мм  
Длина подающего стола: 760 мм  
Длина приемного стола: 755 мм  
Ширина: 155 мм  
Высота от пола: 850 мм

#### ПАРАЛЛЕЛЬНЫЙ УПОР

Размеры: 889 x 124 мм  
Угол наклона внутрь и наружу:  $45^\circ$   
Фиксированные углы наклона:  $90^\circ$ ,  $45^\circ$  внутрь и наружу

#### СВЕДЕНИЯ ПО УПАКОВКЕ

Размеры в упаковке (Д x Ш x В): 1600 x 360 x 250 мм (фуганок), 495 x 395 x 695 мм (станина)  
Масса брутто: 135 кг

### Особенности



Параллельный упор с реечной передачей



Планка для выборки фальца



Кнопочный пост быстрого доступа



Режущий вал с 3 ножами

### Запасные части



Комплект ножей KNS006E

### Дополнительное оборудование



Спиральный режущий вал WRR00006



Устройство для перемещения



## Модель W0106FL

Профессиональный фуганок 150 мм  
с быстродействующим рычагом



### ОСОБЕННОСТИ

1. Большие чугунные столы с прецизионной чистовой механической обработкой обеспечивают высокую точность.
2. Приемный стол поднимается и опускается маховиком, расположенным спереди для обеспечения удобного доступа и настройки столов.
3. Простой в использовании рычаг позиционирования подающего стола для обеспечения быстрой и точной регулировки.
4. Усиленная цельная стальная станина с монтажными лапами для обеспечения повышенной устойчивости.
5. Отвод опилок с патрубком диаметром 100 мм для эффективного сбора опилок и стружки.
6. Установленный по центру большой чугунный параллельный упор, с возможностью наклона от  $-45^\circ$  до  $+45^\circ$ .

### ТЕХНИЧЕСКИЕ ХАРАКТЕРИСТИКИ

#### ДВИГАТЕЛЬ

750 Вт, 220 В

#### ПАРАМЕТРЫ РЕЗАНИЯ

Ширина: 153 мм  
Глубина: макс. 4,0 мм  
Выборка фальца: макс. 12,7 мм

#### РЕЖУЩИЙ ВАЛ

Частота вращения: 4400 об/мин,  
13 200 резов в минуту  
Число ножей: 3  
Диаметр: 61 мм

#### СТОЛ

Длина: 1535 мм  
Длина подающего стола: 760 мм  
Длина приемного стола: 755 мм  
Ширина: 155 мм  
Высота от пола: 850 мм

#### ПАРАЛЛЕЛЬНЫЙ УПОР

Размеры: 889 x 124 мм  
Угол наклона внутрь и наружу:  $45^\circ$   
Фиксированные углы наклона:  $90^\circ$ ,  $45^\circ$  внутрь и наружу

#### СВЕДЕНИЯ ПО УПАКОВКЕ

Размеры в упаковке (Д x Ш x В): 1600 x 360 x 250 мм (фуганок), 495 x 395 x 695 мм (станина)  
Масса брутто: 135 кг

### Особенности



Быстродействующий рычаг



Параллельный упор с реечной передачей



Планка для выборки фальца



Кнопочный пост быстрого доступа



Режущий вал с 3 ножами

### Запасные части



Комплект ножей KNS006E

### Дополнительное оборудование



Спиральный режущий вал WRR00006



Устройство для перемещения

## Модель W0108

Фуганок 150 мм с открытой станиной



### ТЕХНИЧЕСКИЕ ХАРАКТЕРИСТИКИ

#### ДВИГАТЕЛЬ

750 Вт, 220 В

#### ПАРАМЕТРЫ РЕЗАНИЯ

Ширина 153 мм

Глубина: макс. 4,0 мм

Выборка фальца: макс. 12,7 мм

#### РЕЖУЩИЙ ВАЛ

Частота вращения: 4400 об/мин,

13 200 резов в минуту

Число ножей: 3

Диаметр: 61 мм

#### СТОЛ

Длина: 1210 мм

Длина подающего стола: 700 мм

Длина приемного стола: 590 мм

Ширина: 155 мм

Высота от пола: 820 мм

#### ПАРАЛЛЕЛЬНЫЙ УПОР

Размеры: 740 x 98 мм

Угол наклона внутрь и наружу: 45°

Фиксированные углы наклона: 90°, 45° внутрь и наружу

#### СВЕДЕНИЯ ПО УПАКОВКЕ

Размеры в упаковке (Д x Ш x В):

1245 x 515 x 275 мм

Масса брутто: 104 кг

### ОСОБЕННОСТИ

1. Станина из толстолистовой стали с широким основанием для обеспечения надёжной опоры.
2. Параллельный упор, установленный по центру для обеспечения максимальной рабочей опоры. Упор наклоняется для скашивания кромок и обработки фасок. Работает как заднее ограждение режущей головки на узких резах.
3. Точная и удобная в считывании шкала глубины резания с автоматическим стопором на 3 мм делает простой быструю настройку при повторяющемся фуговании.
4. Отвод для опилок с патрубком диаметром 100 мм для эффективного сбора опилок и стружки.
5. Переднее поворотное подпружиненное ограждение ножевого вала для обеспечения максимальной защиты.

### Особенности



Параллельный упор, устанавливаемый по центру



Планка для выборки фальца



Быстросействующий рычаг

### Запасные части



Комплект ножей KNS006A

## Рейсмусовые станки



**Модель W0201**  
Промышленный рейсмусовый станок 500 мм



**Модель W0202**  
Двухсторонний рейсмусовый станок 400 мм



**Модель W0204**  
Рейсмусовый станок 400 мм в люксовом исполнении



**Модель W0205**  
Автоматический рейсмусовый станок 380 мм



**Модель W0206**  
Комбинированный рейсмусовый и фасонно-фрезерный станок 330 мм

<b>Модель №</b>	W0201	W0202	W0204	W0205
Мощность двигателя, кВт	2,2	Верхний: 2,2 кВт, Нижний: 1,5 кВт	2,2	2,2
Максимальная ширина обработки, мм	508	406	406	381
Число резов в минуту	20 000	15 000	15 000	15 000
<b>Модель №</b>	W0206			
Мощность двигателя, кВт	1,5			
Максимальная ширина обработки, мм	330			
Число резов в минуту	15 000			

## Модель W0201

Промышленный рейсмусовый станок 500 мм



### ТЕХНИЧЕСКИЕ ХАРАКТЕРИСТИКИ

#### ДВИГАТЕЛЬ

3,7 кВт, 380 В

#### РЕЖУЩИЙ ВАЛ

Частота вращения: 5000 об/мин,

20 000 резов в минуту

Число ножей: 4

Диаметр: 78 мм

#### ХАРАКТЕРИСТИКИ

Минимальная толщина заготовки: 3 мм

Максимальная ширина заготовки: 508 мм

Максимальная глубина резания: 6 мм

Максимальная толщина заготовки: 204 мм

Ширина строгания: 508 мм

Подача: 5 метров в минуту, 6 метров в минуту

#### ПОДАЮЩИЕ РОЛИКИ

Подающие ролики: стальные сплошные

зубчатые

Выводные ролики: полиуретановые

#### РАЗМЕРЫ СТОЛА

Длина: 654 мм

Ширина: 510 мм

#### СВЕДЕНИЯ ПО УПАКОВКЕ

Размеры в упаковке (Д x Ш x В):

960 x 720 x 1165 мм

Масса брутто: 410 кг

### ОСОБЕННОСТИ

1. Чугунные основание, стол и строгальная головка.
2. Спиральный зубчатый стальной подающий ролик и полиуретановый выводной ролик обеспечивают плавное и эффективное перемещение заготовки.
3. Когтевая защита, предусмотренная на стороне подачи, предотвращает отбрасывание заготовки.
4. Поверхность стола с точной шлифовкой и полировкой. Удобная регулировка стола по высоте маховиком.

### Особенности



Двухскоростная коробка передач



Узел режущего вала



Комплект ножей KNS0020



Спиральный режущий вал WRR00020



Устройство для перемещения



Чугунный удлинитель стола

## Модель W0202

Двухсторонний рейсмусовый станок 400 мм



### ТЕХНИЧЕСКИЕ ХАРАКТЕРИСТИКИ

#### ДВИГАТЕЛЬ

Верхний: 2,2 кВт, нижний: 1,5 кВт, 220 В

#### РЕЖУЩИЙ ВАЛ

Частота вращения: 5000 об/мин,  
15 000 резов в минуту  
4800 об/мин, 14 400 резов в минуту  
Число ножей: верхних — 3, нижних — 3  
Диаметр: верхнего — 73 мм, нижнего 73 мм

#### ХАРАКТЕРИСТИКИ

Минимальная толщина заготовки: 3 мм  
Максимальная ширина заготовки: 406 мм  
Максимальная глубина резания: верхней 6 мм,  
нижней — 2 мм  
Максимальная толщина заготовки: 152 мм  
Ширина строгания: 406 мм  
Подача: 5 метров в минуту, 6 метров в минуту

#### ПОДАЮЩИЕ РОЛИКИ

Подающие ролики: стальные сплошные  
зубчатые  
Выводные ролики: полиуретановые

#### РАЗМЕРЫ СТОЛА

Длина: 655 мм  
Ширина: 406 мм

#### СВЕДЕНИЯ ПО УПАКОВКЕ

Размеры в упаковке (Д x Ш x В):  
960 x 780 x 1168 мм  
Масса брутто: 385 кг

### ОСОБЕННОСТИ

1. В данном рейсмусе применяется два режущих вала с собственными двигателями и независимой регулировкой высоты строгания. Возможно выполнение операции двустороннего строгания для ускорения процесса обработки.
2. Конструкция с верхним расположением двигателя экономит время, устраняя потребность в выставлении высоты вспомогательных роликовых опор всякий раз при изменении высоты реза.
3. Через редуктор с масляной ванной мощность на подающие ролики отбирается непосредственно с режущего вала.
4. Спиральный зубчатый стальной подающий ролик и полиуретановый выводной ролик обеспечивают плавное и эффективное перемещение заготовки.
5. Четыре точно отшлифованные колонны обеспечивают высокую устойчивость при подъёме и опускании строгального механизма.
6. Угловой патрубок диаметром 100 мм для отвода опилок эффективно отводит стружку и опилки, а также обеспечивает расположение шланга для отвода опилок вдали от рабочего места.

### Особенности



Двухскоростная коробка передач



Узел режущего вала



Узел регулировки высоты строгания нижнего режущего вала

### Запасные части



Комплект ножей KNS0016S

### Дополнительное оборудование



Устройство для перемещения

## Модель W0204

Рейсмусовый станок 400 мм в люксовом исполнении



### ТЕХНИЧЕСКИЕ ХАРАКТЕРИСТИКИ

#### ДВИГАТЕЛЬ

2,2 кВт, 220 В

#### РЕЖУЩИЙ ВАЛ

Частота вращения: 5000 об/мин,

15 000 резов в минуту

Число ножей: 3

Диаметр: 72 мм

#### ХАРАКТЕРИСТИКИ

Минимальная толщина заготовки: 3,0 мм

Максимальная ширина заготовки: 406 мм

Максимальная глубина резания: 4,0 мм

Максимальная толщина заготовки: 204 мм

Ширина строгания: 406 мм

Подача: 5 метров в минуту, 6 метров в минуту

#### ПОДАЮЩИЕ РОЛИКИ

Подающие ролики: стальные сплошные

зубчатые

Выводные ролики: полиуретановые

#### РАЗМЕРЫ СТОЛА

Длина: 453 мм

Ширина: 406 мм

#### СВЕДЕНИЯ ПО УПАКОВКЕ

Размеры в упаковке (Д x Ш x В):

830 x 620 x 1165 мм

Масса брутто: 259 кг

### ОСОБЕННОСТИ

1. Стол быстро и точно регулируется маховиком через жёсткий редукторный привод.
2. Конструкция из чугуна и стали обеспечивает устойчивость и прочность.
3. В режущих валах предусмотрены подпружиненные регулировочные винты для обеспечения простоты и точности регулировки ножей.
4. В редукторе предусмотрено автоматическое натяжное устройство для цепи.
5. Два стальных возвратных ролика в верхней части станка для облегчения возврата заготовки.
6. Фиксаторы стола для обеспечения неподвижности последнего во время работы станка.

### Особенности



Двухскоростная коробка передач



Узел режущего вала



Комплект ножей KNS0016A

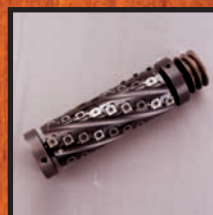

Спиральный режущий вал WRR00016A



Устройство для перемещения



Чугунный удлинитель стола

## Модель W0205

Автоматический рейсмусовый станок 380 мм



### ТЕХНИЧЕСКИЕ ХАРАКТЕРИСТИКИ

#### ДВИГАТЕЛЬ

2,2 кВт, 220 В

#### РЕЖУЩИЙ ВАЛ

Частота вращения: 5000 об/мин,

15 000 резов в минуту

Число ножей: 3

Диаметр: 72 мм

#### ХАРАКТЕРИСТИКИ

Минимальная толщина заготовки: 3,0 мм

Максимальная ширина заготовки: 381 мм

Максимальная глубина резания: 4,0 мм

Максимальная толщина заготовки: 152 мм

Ширина строгания: 381 мм

Подача: 5 метров в минуту, 6 метров в минуту

#### ПОДАЮЩИЕ РОЛИКИ

Подающие ролики: стальные сплошные  
зубчатые

Выводные ролики: полиуретановые

#### РАЗМЕРЫ СТОЛА

Длина: 505 мм

Ширина: 380 мм

#### СВЕДЕНИЯ ПО УПАКОВКЕ

Размеры в упаковке (Д x Ш x В):

820 x 650 x 1165 мм

Масса брутто: 237 кг

### ОСОБЕННОСТИ

1. Конструкция с верхним расположением двигателя экономит время, устраняя потребность в выставлении высоты вспомогательных роликовых опор всякий раз при изменении высоты реза.
2. Через редуктор с масляной ванной мощность на подающие ролики отбирается непосредственно с режущего вала.
3. Усиленная цепная передача обеспечивает жёсткую подачу и длительный срок службы.
4. Спиральный зубчатый стальной подающий ролик и полиуретановый выводной ролик обеспечивают плавное и эффективное перемещение заготовки.
5. Четыре точно отшлифованные колонны обеспечивают высокую устойчивость при подъёме и опускании строгального механизма.

### Особенности



Двухскоростная коробка передач



Узел режущего вала

### Запасные части



Комплект ножей  
KNS0015A

### Дополнительное оборудование



Спиральная режущая  
головка WRR00015A



Устройство для  
перемещения



Чугунный удлинитель  
стола

## Модель W0206

Комбинированный рейсмусовый и фасонно-фрезерный станок 330 мм



### ТЕХНИЧЕСКИЕ ХАРАКТЕРИСТИКИ

#### ДВИГАТЕЛЬ

1,5 кВт, 220 В

#### РЕЖУЩИЙ ВАЛ

Частота вращения: 5000 об/мин,

15 000 резов в минуту

Число ножей: 3

Диаметр: 68 мм

#### ХАРАКТЕРИСТИКИ

Минимальная толщина: 3,0 мм

Максимальная ширина заготовки: 330 мм

Максимальная глубина резания: 3,0 мм

Максимальная толщина заготовки: 152 мм

Ширина строгания: 330 мм

Подача: 4 метра в минуту, 6 метров в минуту

#### ПОДАЮЩИЕ РОЛИКИ

Подающие ролики: полиуретановые

Выводные ролики: полиуретановые

#### РАЗМЕРЫ СТОЛА

Длина: 457 мм

Ширина: 330 мм

#### СВЕДЕНИЯ ПО УПАКОВКЕ

Размеры в упаковке (Д x Ш x В):

670 x 500 x 1080 мм

Масса брутто: 145 кг

### ОСОБЕННОСТИ

1. Чугунный стол и пониженная вибрация основания.
2. Четыре точно шлифованные колонны обеспечивают повышенную устойчивость при подъёме и опускании строгального механизма.
3. Двигатель мощностью 1,5 кВт полностью закрытый, с охлаждением от вентилятора.
4. Стол точно позиционируется простой в использовании рукояткой.
5. Две скорости подачи 4 метра в минуту и 6 метров в минуту повышают универсальность.
6. Подающие и выводные ролики с резиновым покрытием полностью регулируемые.
7. Угловой патрубок диаметром 100 мм для отвода опилок эффективно отводит стружку и опилки, а также обеспечивает расположение шланга для отвода опилок вдали от рабочего места.
8. Возможность использования фасонных ножей.

### Особенности



Фасонное фрезерование

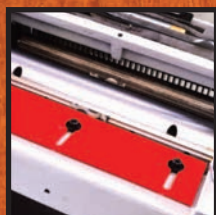

Узел режущего вала

### Запасные части



Комплект фасонных фрез (MKS)



Комплект ножей KNS0013A





### НОЖИ РЕЙСМУСОВОГО СТАНКА

ИЗГОТОВЛЕНЫ ИЗ БЫСТРОРЕЖУЩЕЙ СТАЛИ

Длительный период стойкости между заточками

#### ТОЧНАЯ БАЛАНСИРОВКА

Обеспечивает качество



№ ДЛЯ ЗАКАЗА	ОБОЗНАЧЕНИЕ
KNS0020	W0201(F)
KNS0016S	W0202
KNS0016A	W0204(F)
KNS0015A	W0205
KNS0013A	W0206



### ЧУГУННЫЙ УДЛИНИТЕЛЬ СТОЛА

Улучшает качество обработки станка при обработке длинных заготовок. Изготовлен из чугуна. Имеется для станков W0201/W0204/0205.



### СПИРАЛЬНЫЙ РЕЖУЩИЙ ВАЛ

ФАСОННО-ФРЕЗЕРНЫЕ СТАНКИ

№ ДЛЯ ЗАКАЗА	ОБОЗНАЧЕНИЕ
WRR0020F	W0201F
WRR0016F	W0204F
WRR0016A	W0204
WRR0015A	W0205
WRR0020	W0201



### КОМПЛЕКТ ФАСОННЫХ ФРЕЗ

Имеется для станка W0206, включая 12 различных фрез в комплекте. Приведённые формы не ограничены. Принимаются заказы на формы конструкции заказчика.



### УСТРОЙСТВО ПЕРЕМЕЩЕНИЯ СТАНКА

Имеются три колесные опоры, устанавливаемые под закрытую станину для удобства перемещения станка. Следует просто нажать на педаль при необходимости в перемещении станка.



### РОЛИКОВАЯ ПОДСТАВКА СТОЙКА В

Диаметр роликов 57 мм, длина 400 мм, грузоподъёмность 80 кг



### СТОЙКА С

Диаметр роликов 57 мм, длина 400 мм, грузоподъёмность 80 кг



### СТОЙКА D

Диаметр роликов 50,8 мм, длина 400 мм, грузоподъёмность 70 кг



### СТОЙКА E

Диаметр роликов 50,8 мм, длина 400 мм, грузоподъёмность 70 кг



### СТОЙКА F

Диаметр роликов 35 мм, длина 185 мм, грузоподъёмность 50 кг

## Фрезерные станки



**Модель W0401F**

Промышленный фрезерный станок мощностью 2,2 кВт



**Модель W0401**

Промышленный фрезерный станок с подвижным столом мощностью 2,2 кВт



**Модель W0403F**

Фрезерный станок мощностью 1,5 кВт

Модель №	W0401F	W0401	W0403F
Мощность двигателя, л.с.	2,2	2,2	1,5
Частота вращения шпинделя, об/мин	5800, 8300	3500, 7000	5800, 8300
Перемещение шпинделя, мм	90	90	75

## Модель W0401F

Промышленный фрезерный станок



### ТЕХНИЧЕСКИЕ ХАРАКТЕРИСТИКИ

#### ДВИГАТЕЛЬ

2,2 кВт, 220 В

#### ШПИНДЕЛЬ

Диаметр шпинделя: 30 мм/19 мм

Частота вращения: 5300 об/мин/8300 об/мин

Перемещение шпинделя: 90 мм

#### СТОЛ (ОСНОВНОЙ)

Длина: 716 мм

Ширина: 556 мм

#### СТОЛ (УДЛИНИТЕЛЬ)

Длина: 716 мм

Ширина: 220 мм

#### РАЗМЕРЫ ЩЕЧЕК ПАРАЛЛЕЛЬНОГО УПОРА (ПО КАЖДОЙ СТОРОНЕ)

300 x 120 x 20 мм

#### СВЕДЕНИЯ ПО УПАКОВКЕ

Размеры в упаковке (Д x Ш x В):

800 x 680 x 1120 мм

Масса брутто: 216 кг

### ОСОБЕННОСТИ

1. Двигатель мощностью 2,2 кВт обеспечивает плавную работу.
2. Стартовый штифт начального положения для фрезерования криволинейных форм.
3. Двухскоростная ступенчатая клиноременная передача обеспечивает выбор требуемой частоты вращения и момента при различных диаметрах фрезы.
4. Независимые левая и правая щечки параллельного упора для обеспечения простой и точной регулировки.
5. Фиксация шпинделя обеспечивает быструю настройку и смену фрез.
6. Сменные шпиндели на 30 мм, цанговый патрон со сменными цангами 8 мм и 12 мм для использования концевых фрез.

### Особенности



Параллельный упор с защитой зоны реза



Сменные шпиндели на 30 мм и 19 мм



Сменные цанги на 8 мм и 12 мм для концевых фрез

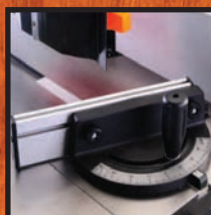

Подвижный угловой упор

### Запасные части



Комплект фрезерной головы и фасонных ножей для шпинделя 30 мм (SMKS)

### Дополнительное оборудование



Устройство для перемещения

## Модель W0401

Промышленный фрезерный станок  
с подвижным столом



### ТЕХНИЧЕСКИЕ ХАРАКТЕРИСТИКИ

#### ДВИГАТЕЛЬ

2,2 кВт, 220 В

#### ШПИНДЕЛЬ

Диаметр шпинделя: 30 мм/19 мм

Частота вращения: 3500 об/мин/7000 об/мин

Перемещение шпинделя: 90 мм

#### СТОЛ (ОСНОВНОЙ)

Длина: 695 мм

Ширина: 555 мм

#### СТОЛ ПОДВИЖНЫЙ

Длина: 320 мм

Ширина: 220 мм

#### РАЗМЕРЫ ЩЕЧЕК ПАРАЛЛЕЛЬНОГО УПОРА (ПО КАЖДОЙ СТОРОНЕ)

300 x 120 x 20 мм

#### СВЕДЕНИЯ ПО УПАКОВКЕ

Размеры в упаковке (Д x Ш x В):

760 x 610 x 1100 мм

Масса брутто: 216 кг

### ОСОБЕННОСТИ

1. Двигатель мощностью 2,2 кВт обеспечивает плавную работу.
2. Стартовый штифт начального положения для фрезерования криволинейных форм.
3. Двухскоростная ступенчатая клиноременная передача обеспечивает выбор требуемой частоты вращения и момента при различных диаметрах фрезы.
4. Независимые левая и правая щечки параллельного упора для обеспечения простой и точной регулировки.
5. Фиксация шпинделя обеспечивает быструю настройку и смену фрез.
6. Сменные шпиндели на 30 мм, цанговый патрон со сменными цангами 8 мм и 12 мм для использования концевых фрез.

### Особенности



Параллельный упор



Сменные цанги на 8 мм  
и 12 мм для концевых  
фрез



Подвижный стол

### Запасные части



Комплект фрезерной  
головы и фасонных  
ножей для шпинделя  
30 мм (SMKS)

### Дополнительное оборудование



Устройство для  
перемещения

## Модель W0403F

Фрезерный станок



### ТЕХНИЧЕСКИЕ ХАРАКТЕРИСТИКИ

#### ДВИГАТЕЛЬ

1,5 кВт, 220 В

#### ШПИНДЕЛЬ

Диаметр шпинделя: 19 мм

Частота вращения: 5800 об/мин/8300 об/мин

Перемещение шпинделя: 75 мм

#### СТОЛ (ОСНОВНОЙ)

Длина: 610 мм

Ширина: 534 мм

#### РАЗМЕРЫ ЩЕЧЕК ПАРАЛЛЕЛЬНОГО УПОРА (ПО КАЖДОЙ СТОРОНЕ)

300 x 120 x 20 мм

#### СВЕДЕНИЯ ПО УПАКОВКЕ

Размеры в упаковке (Д x Ш x В):

670 x 575 x 1100 мм

Масса брутто: 150 кг

### ОСОБЕННОСТИ

1. Двигатели мощностью 1,5 кВт обеспечивают плавную работу.
2. Стартовый штифт начального положения для фрезерования криволинейных форм.
3. Двухскоростная ступенчатая клиноременная передача обеспечивает выбор требуемой частоты вращения и момента при различных диаметрах фрезы.
4. Независимые левая и правая щечки параллельного упора для обеспечения простой и точной регулировки.
5. Фиксация шпинделя обеспечивает быструю настройку и смену фрез.
6. Сменный шпиндель на 19 мм, цанговый патрон со сменными цангами 8 мм и 12 мм для использования концевых фрез.

### Особенности



Параллельный упор



Сменный шпиндель  
19 мм



Сменные цанги на 8 мм  
и 12 мм для концевых  
фрез



Подвижный угловой  
упор

### Запасные части



Комплект фрезерной  
головы и фасонных  
ножей для шпинделя  
30 мм (SMKS)

### Дополнительное оборудование



Устройство для  
перемещения



### КОМПЛЕКТ ФРЕЗЕРНОЙ ГОЛОВЫ И ФАСОННЫХ НОЖЕЙ ДЛЯ ШПИНДЕЛЯ

Диаметр 12,7 мм

Диаметр 19 мм

Диаметр 25 мм

Диаметр 30 мм

Диаметр 32 мм

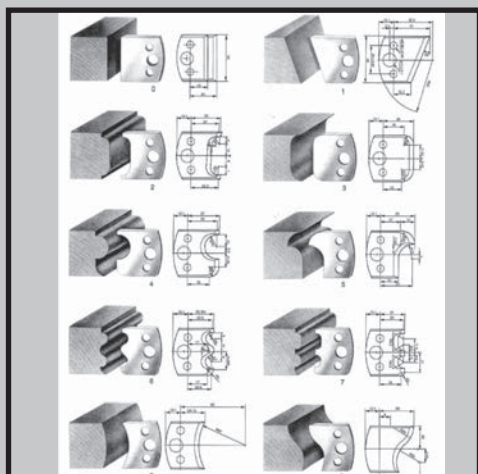

### ШПИНДЕЛИ ФРЕЗЕРНОГО СТАНКА

МОДЕЛЬ NO.	ДИАМЕТР ШПИНДЕЛЯ	ДЛЯ СТАНКА
SP3-32	32mm	W0401F
SP3-30	32mm	
SP3-25	25mm	
SP3-19	19mm	
SP3-12	12.7mm	
SP2-25	25mm	W0403F
SP2-19	19mm	
SP2-12	12.7mm	



### УСТРОЙСТВО ПЕРЕМЕЩЕНИЯ СТАНКА

Имеются три колесные опоры, устанавливаемые под закрытую станину для удобства перемещения станка. Следует просто нажать на педаль при необходимости в перемещении станка.

# Шлифовальные станки

## Модель W0506

Тарельчатый/ленточный шлифовальный станок 150 мм x 230 мм



### ТЕХНИЧЕСКИЕ ХАРАКТЕРИСТИКИ

#### ДВИГАТЕЛЬ

550 Вт, 220 В

#### СКОРОСТЬ/ЧАСТОТА ВРАЩЕНИЯ

Ленты: 1240 м/мин

Тарелки: 1700 об/мин

#### РАЗМЕРЫ АБРАЗИВНОЙ ЛЕНТЫ

Длина: 1219 мм

Ширина: 152 мм

#### ДИАМЕТР ТАРЕЛКИ

230 мм

#### РАЗМЕРЫ И НАКЛОН СТОЛА

Дисковый стол: 298 мм x 152 мм, наклон: 45°

#### ПАТРУБОК АСПИРАЦИИ

102 мм

#### СВЕДЕНИЯ ПО УПАКОВКЕ

Размеры в упаковке (Д x Ш x В):

1700 x 570 x 470 мм

Масса брутто: 57 кг

### ОСОБЕННОСТИ

1. Натяжной рычаг быстрой смены ленты обеспечивает быструю замену шлифовальной ленты.
2. Удобная рукоятка для регулировки положения шлифовальной ленты.
3. Большой абразивный диск диаметром 230 мм обеспечивает шлифование по кривым большого радиуса или скругления острых углов.
4. Регулируемый ленточный узел работает вертикально, горизонтально или под любым промежуточным углом. При шлифовании по контуру ограждение ленты легко снимается.
5. Стол из литого алюминия с пазом под подвижный угловой упор наклоняется под 45° для шлифования скосов.

### Особенности



Быстрое освобождение ленты



Алюминиевый рабочий стол



Наклоняемый шлифовальный блок

### Запасные части



Шлифовальная лента



Абразивный диск

## Круглопильные станки



**Модель W0702**  
Круглопильный станок 250 мм



**Модель W0703**  
Круглопильный станок 250 мм

Модель №	W0702	W0703
Мощность двигателя, кВт	2,2 кВт	1,5 кВт
Частота вращения, об/мин	4000	4000
Диаметр пильного диска, мм	254 мм	254 мм



## Модель W0702

Круглопильный станок 250 мм



### ТЕХНИЧЕСКИЕ ХАРАКТЕРИСТИКИ

#### ДВИГАТЕЛЬ

2,2 кВт, 220 В

#### ПИЛА

Диаметр пильного диска: 254 мм

Вал: 30 мм

Частота вращения: 4000 об/мин

#### ПАРАМЕТРЫ РЕЗАНИЯ

Максимальная глубина пиления при 90°: 79 мм

Максимальная глубина пиления при 45°: 54 мм

Максимальный продольный распил справа от диска: 762 мм

Максимальный продольный распил слева от диска: 343 мм

Максимальная ширина пазовой фрезы: 21 мм

Направление наклона пилы: левое

#### СТОЛ

Основной стол: 508 x 686 мм

Длина стола с чугунными удлинителями: 1029 x 686 мм

Длина стола с листовым удлинителем: 1369 x 686 мм

#### СВЕДЕНИЯ ПО УПАКОВКЕ

Размеры в упаковке (Д x Ш x В): 760 x

650 x 1050 мм (станок), 920 x 370 x 155 мм

(направляющая планка), 1570 x 125 x 100 мм

Масса брутто: 162 кг

### ОСОБЕННОСТИ

1. Пильный узел наклоняется влево от параллельного упора.
2. Большой чугунный стол с чугунными удлинителями для обеспечения максимальной опоры материала.
3. Подвижный угловой упор для использования в Т-образном пазу с предустановленными углами на 45° и 90°.
4. Асинхронный двигатель мощностью 2,2 кВт обеспечивает обработку труднообрабатываемых заготовок.

### Особенности



Подвижный угловой упор

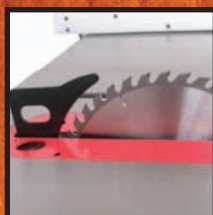

Расклинивающий нож



Прозрачное ограждение пилы



Усиленный параллельный упор



Цапфа

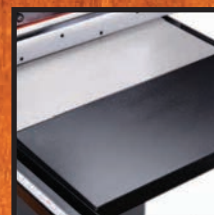

Удлинение стола из листового материала

### Дополнительное оборудование

## Модель W0703

Круглопильный станок 250 мм



### ТЕХНИЧЕСКИЕ ХАРАКТЕРИСТИКИ

#### ДВИГАТЕЛЬ

1,5 кВт, 220 В

#### ПИЛА

Диаметр диска: 254 мм

Диаметр вала: 30 мм

Частота вращения: 4000 об/мин

#### ПАРАМЕТРЫ РЕЗАНИЯ

Максимальная глубина пиления при 90°: 79 мм

Максимальная глубина пиления при 45°: 54 мм

Максимальный продольный распил справа от пилы: 762 мм

Максимальный продольный распил слева от пилы: 343 мм

Максимальная ширина пазовой фрезы: 21 мм

Направление наклона пилы: левое

#### СТОЛ

Основной стол: 508 x 686 мм

Длина стола с чугунными удлинителями: 1029 x 686 мм

Длина стола с листовым удлинителем: 1369 x 686 мм

#### СВЕДЕНИЯ ПО УПАКОВКЕ

Размеры в упаковке (Д x Ш x В): 965 x

660 x 425 мм (станок), 920 x 370 x 155 мм

(направляющая планка), 1570 x 125 x 100 мм

Масса брутто: 150 кг

### ОСОБЕННОСТИ

1. Пильный узел наклоняется влево от параллельного упора.
2. Большой чугунный стол с чугунными удлинителями для обеспечения максимальной опоры материала.
3. Подвижный угловой упор для использования в Т-образном пазу с предустановленными углами на 45° и 90°.
4. Асинхронный двигатель мощностью 1,5 кВт обеспечивает обработку труднообрабатываемых заготовок.

#### Особенности



Подвижный угловой упор



Прозрачное ограждение пилы



Усиленный параллельный упор

#### Дополнительное оборудование



Удлинение стола из листового материала

# Фуговально-рейсмусовые станки

## Модель AD30

Фуговально-рейсмусовый станок 300 мм



### ОСОБЕННОСТИ

1. Сверхбыстрый переход с функций фугования на рейсмусование. Параллельный упор можно не снимать.
2. Увеличенный параллельный упор из прессованного алюминия с боковыми фиксирующими элементами. Функция перемещения поперёк стола. Его также можно наклонять под любым углом от 45° до 90°.
3. Усиленные механически обработанные чугунные столы, обеспечивающие точность и параллельность.
4. Большой маховик для выполнения быстрой и точной регулировки фуговального стола.
5. Магнитный пускатель и кнопка аварийной остановки обеспечивают повышенную безопасность.
6. Асинхронный двигатель мощностью 2,2 кВт обеспечивает фугование и обработку по толщине даже труднообрабатываемых заготовок.
7. Усиленная стальная закрытая станина обеспечивает повышенную устойчивость.

### ТЕХНИЧЕСКИЕ ХАРАКТЕРИСТИКИ

#### ДВИГАТЕЛЬ

2,2 кВт

#### ПАРАМЕТРЫ

##### ФУГОВАНИЯ

Ширина: 304 мм

Глубина: 4 мм

#### ПАРАМЕТРЫ

##### РЕЙСМУСОВАНИЯ

Минимальная толщина: 3 мм

Максимальная ширина заготовки: 300 мм

Максимальная глубина резания: 220 мм

Подача: 7 м/мин

#### РЕЖУЩИЙ ВАЛ

Частота вращения: 5500 об/мин

Число ножей: 4

Диаметр: 78 мм

#### ФУГОВАЛЬНЫЙ СТОЛ

Длина: 1510 мм

Ширина: 400 мм

#### РЕЙСМУСОВЫЙ СТОЛ

Длина: 588 мм

Ширина: 310 мм

#### ПАРАЛЛЕЛЬНЫЙ УПОР

Размеры: 1100 x 1650 мм

Наклон наружу: 45°

#### СВЕДЕНИЯ ПО УПАКОВКЕ

Размеры в упаковке (Д x Ш x В):

1650 x 650 x 1150 мм

Масса брутто: 325 кг

### Особенности



Параллельный упор



Узел режущего вала



Привод



Обработка по толщине

### Запасные части



Ножи KNS0030



Спиральный режущий вал WRR0030



**Производитель**

Yantai Warrior Machinery Co., Ltd.  
No.3 Tashan Street, Haiyang City, Shandong, China  
Tel: 0086-535-3 290 199

**Дистрибьютор в РФ**

ООО «ХАРВИ РУС»

7 (800) 500-27-83, 7 (495) 120-17-42, факс 7 (495) 120-17-41

e-mail:

[info@harvey-rus.ru](mailto:info@harvey-rus.ru) — по общим вопросам

[sales@harvey-rus.ru](mailto:sales@harvey-rus.ru) — по вопросу приобретения оборудования

[support@harvey-rus.ru](mailto:support@harvey-rus.ru) — по вопросу технической поддержки оборудования

[www.harvey-rus.ru](http://www.harvey-rus.ru)