

Kreg®

NEW!
Foreman



NEW!
AUTOMAXX

Каталог 2015

Kreg Joinery™ – как это работает

Kreg Joinery™ – это чрезвычайно быстрый и простой способ прочно соединять деревянные детали. Суть этого способа заключается в высверливании под определенным углом отверстия в одной детали и соединении с другой деталью с помощью шурупа-самореза. Несмотря на кажущуюся простоту, это революционная технология, так как нет необходимости оставлять струбцины на несколько часов, использование клея не обязательно, а главное: нет проблем подгонки обеих деталей соединения, достаточно выставить место сверления на одной детали. Соединения Kreg Joints™ настолько просты, что изготавливаются за пару простых шагов!

1 Шаг 1. Просверлить отверстие

Первый шаг – высверливание ступенчатых отверстий в одной из деталей. Данные отверстия называются «rocket-hole» и сверлятся ступенчатым сверлом. Отверстие меньшего диаметра служит направляющей для самореза, а отверстие большего диаметра формирует ровную поверхность, в которую упирается шляпка самореза, обеспечивая плотное и прочное соединение.

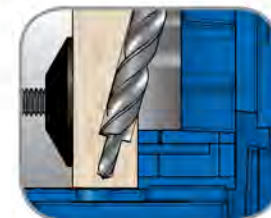

Каждое приспособление Kreg Jig® включает стальную каленую втулку гарантированно долгого срока службы, которая является направляющим кондуктором при сверлении отверстия под точным углом. Угол отверстия оптимизирован для достижения прочности и гибкости применения при соединении деталей большого диапазона ширины и обеспечивает прохождение шурупа по середине детали.

Встроенная струбцина

Оптимизированный угол сверления



Для сверления отверстия: просто вложите деталь в Kreg Jig®, зажмите встроенным прижимом, настройте ограничитель глубины сверления и просверлите отверстие! При соединении панелей располагайте отверстия на расстоянии 6-8 дюймов друг от друга, при соединении продольных и поперечных реек используйте по два отверстия, разнесенных друг от друга в зависимости от ширины деталей.

В кондукторе Kreg Jig® используются три направляющие втулки, расположенные на различном расстоянии друг от друга, что позволяет без перестановки высверливать отверстия в рейках различной ширины.

Кольцо-ограничитель глубины сверления



В чем преимущества Kreg Joints™?



Поразительно быстро.

Если Вы не тратите время на установку струбцин, ожидание высыхания клея, на кропотливое совмещение деталей, то скорость сборки изделия просто удивительна! При использовании Kreg Joints™ Вы можете забыть о других приспособлениях и наслаждаться созданием Ваших изделий. Попробуйте в деле Kreg Jig® и узнайте, что такое сделать проект за часы, а не за дни.



Простая подгонка.

Оставьте вычисления, сразу приступайте к работе! В отличие от других видов соединений, при использовании Kreg Joints™ Вы получаете то, что видите; не нужно тратить все свое время на вычисление сопряжения деталей и сухую подгонку деталей. Простые расчеты. Быстрый и аккуратный результат. Kreg Joinery™.



Использование клея не обязательно.

Это требует много времени и мало приятно... но это совершенно необязательно! В отличие от соединений «шип-паз», ламельных или соединений на шкантах, саморезы внутри Kreg Joint™ удерживают детали вместе без дополнительной помощи. Если желаете усилить соединение, используйте клей. Если предпочитаете скорость и удобство, обходитесь без него.



Прочность на всю жизнь.

Это быстро и легко... но при этом и невероятно прочно! В отличие от других технологий, Kreg Joinery™ используют механические свойства стальных саморезов для сохранения максимальной прочности соединений чрезвычайно долгое время. Подобная прочность в промышленном производстве рассчитывается на года, теперь это доступно любому!

2 Шаг 2. Закрутить саморезы

После сверления отверстий второй шаг – соединение деталей специальными саморезами Крэг. Предварительное скрепление струбциной не даст деталям сдвинуться при завинчивании шурупов. Нет необходимости в сверлении отверстия в ответной детали, просто воспользуйтесь струбциной Kreg Face Clamp™ или угловой струбциной. Не надо кропотливо выравнивать детали или ждать высыхания клея!

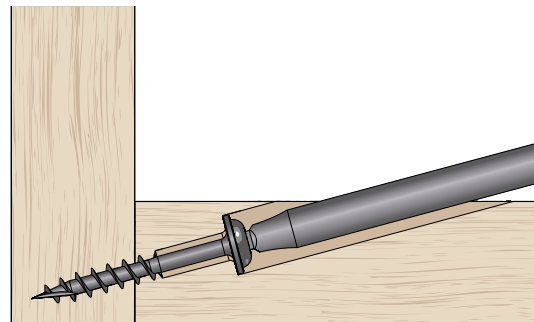

Саморезы Крэг имеют ряд особенностей, уникально приспособленных для использования в Kreg Joints™:

- Закалённая сталь:** изготовленные из прочной, закалённой стали шурупы не ломаются даже в самой прочной древесине. Крупная шляпка с пресс-шайбой плотно упирается в плоское дно отверстия «rocket-hole» и обеспечивает максимальную прочность соединения.
- Неполная резьба:** так как резьба имеется только на нижней половине стержня, шуруп при завинчивании не отжимает детали друг от друга.
- Наконечник с режущей кромкой:** делает ненужным сверление отверстия в ответной детали. Наконечник-сверло при завинчивании не раскалывает ответную деталь даже в таких твердых породах дерева, как дуб или гикори.



Шурупы Крэг выпускаются в большом диапазоне длины, как с крупной, так и с мелкой резьбой, для применения с древесиной различного вида. (Подробнее на стр. 18)

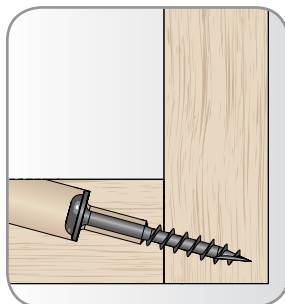

3 Шаг 3. Готово!

Вот и все! Примерно за минуту Вы сделали невероятно прочное соединение при минимальной шлифовке (если требуется) и избавлены от длительной выдержки в струбцинах до схватывания клея! Сразу после завинчивания шурупов вы можете переходить к следующему соединению или даже приступать к финишной отделке! Посетите Вашего местного дилера и убедитесь в том, насколько это быстрая, мощная и простая технология.



Тысячи пользователей.

Kreg Joints™ могут использоваться, практически, в любой ситуации: делаете ли Вы лестницу, шкаф, ремонтируете скрипящий пол, работаете с фанерой или массивом красивой твердой породы, Kreg Joints™ всегда отлично для этого подходят. Kreg Joints™ помогут, как при изготовлении чего-либо, так и в ремонте!



Половина работы.

Kreg Joinery™ берегут Ваши время и нервы на каждом шагу ... или делают некоторые шаги необязательными. Не беспокойтесь о точной разметке отверстий под шканты или многочасовом кропотливом изготовлении пазов и шипов; просто просверлите отверстия, заверните шурупы и переходите к следующему проекту! Просверлите. Завинтите. Готово.



Без затрат.

Не огорчайтесь отсутствию мастерской, полной струбцин, дорогих пил и шлифовальных машин. Kreg Joints™ очень просты в применении и требуют только простейшие приспособления. Все, что Вам требуется для начала работы: Kreg Jig®, дрель и пила. Приятной работы!

Kreg Joinery™ – бесконечные варианты применения

Соединения Kreg Joinery™ прекрасно подходят для различных вариантов конструкций: от рамочно-филенчатых до корпусных, от стыкуемых кромками до образующих сложные криволинейные поверхности – все это доступно с применением Kreg Joinery™. Любой ваш проект приспособление Kreg Jig® поможет собрать легче, быстрее и прочнее.



► Kreg Jig® позволяет быстро сделать простую мебель для хранения вещей. Делаете Вы шкаф, стеллаж, кухонный стол – возможности почти бесконечны.

► Kreg Joints™ прекрасно подходят для соединения деталей из твердой и мягкой древесины, композитных материалов.



► **Секрет прочности:** закаленные саморезы обеспечивают чрезвычайно длительную прочность.



Ножка и царги



Картинные рамы



Прямые углы с фаской



Соединения под углом



Ступени

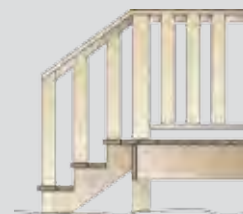

Настилы

► Даже в простых изделиях Kreg Joints™ могут применяться различными способами. В простом столе можно использовать Kreg Joints™ для крепления ножек и подстоля, ламелей столешницы и даже крепления к фанере декоративной кромки из массива.



► Отверстия практически всегда можно «спрятать» под полками или сзади. Если это невозможно, Вы можете закрыть их деревянными или пластиковыми заглушками Kreg.



(Подробнее на стр. 19)

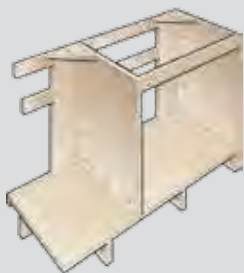

Каркасная мебель (вид сзади)



Стеллажи (вид сзади)



Корпусная мебель



Вогнутые и выпуклые поверхности



Кромки полок и кухонных столешниц (вид перевернутого изделия)



Мебельные цоколи (вид перевернутого дна)



Приспособления KREG JIGS®



Kreg Jig® K5	7
Kreg Jig® Master System	8
Kreg Jig®	9
Kreg Jig® Jr.	10
Kreg Jig® Mini	11
Kreg Jig® HD	12
Кондуктор Micro Pocket™	13
Kreg Jig® Аксессуары	14-15

Kreg Jig® K5

Самый удобный Kreg Jig на сегодня.

Kreg Jig® K5 – наиболее продвинутое приспособление для соединений Kreg Joinery™ – включает в себя лучшее из предыдущих моделей Kreg Jig® плюс преимущества, которых вы ранее ещё не встречали.

Во-первых, это новый механизм зажима заготовок различной толщины без применения дополнительного инструмента или регулировочной гайки. Просто придвиньте прижим к заготовке, опустите рукоятку зажима с фронтальной стороны, и деталь будет каждый раз надёжно закреплена в приспособлении.

Следующее преимущество – большие опорные «крылья» (расширители) для того, чтобы надёжно удерживать (подпирать) детали большого размера, с отсеками для хранения мелких инструментов и частей внутри.

Kreg Jig K5 поставляется со съёмным коллектором-адаптером для эвакуации пыли и стружки, который поворачивается со стороны в сторону так, чтобы расположить его удобно для присоединения к шлангу пылесоса диаметром 1-1/4" (31,75 мм).

Это поможет обеспечить чистоту в рабочей зоне, освободить рабочую зону от щепы и опилок, сделать сверление легче и продлить срок службы ступенчатого сверла за счёт снижения степени нагрева в зоне сверления.

Комплект поставки:

База Kreg Jig® K5 с фронтальной рукояткой, две опоры для заготовок с отсеками для хранения, кондуктор сверлильный для трех отверстий, удлинитель кондуктора, адаптер поворотный для пылесоса, ступенчатое сверло с шестигранным хвостовиком, стопор детали регулируемый, ограничительное кольцо, шаблон регулировки ограничительного кольца, ключ шестигранный, бита №2 152,4 мм, начальный набор саморезов и заглушек, инструкция (английский язык).

СПЕЦИФИКАЦИЯ

Материал корпуса	Количество направляющих	Расстояния между центрами направляющих	Принцип зажима	Толщина заготовок
Нейлон, армированный стекловолокном	3	9/16", 7/8", 1-7/16"	Фронтальный рычажный	1/2", 5/8", 3/4", 7/8", 1", 1-1/8", 1-1/4", 1-3/8", 1-1/2"

- 1 - По справочной таблице выберите саморезы, подходящие для типа древесины и толщины соединяемых деталей
- 2 - Установите стопорное кольцо в соответствии с размером самореза и с помощью специального шаблона Drill Bit Setup Block
- 3 - Придвиньте прижимной блок к детали, поднимите ручку зажима вверх до второго щелчка, а затем опустите рукоятку обратно вниз

Всё просто, вы готовы к сверлению.



ОСОБЕННОСТИ

УДОБНЫЙ ЗАЖИМ

Прижимной блок легко сдвигается к прижимаемой детали. Затем поднимите ручку зажима вверх до второго щелчка, и все. С этого момента зажим настроен на работу с деталями данной толщины до тех пор, пока не будет необходимости настройки под детали другой толщины. Быстро. Надёжно. Просто.



ОПОРЫ С ОТСЕКАМИ ДЛЯ ХРАНЕНИЯ

Две большие опоры-крылья могут быстро и легко устанавливаться по бокам базы приспособления. Таким образом, длинные (либо широкие) заготовки получают надёжную опору. Плюс, в каждом из этих «крыльев» есть большой отсек с крышкой для хранения, например, бит, саморезов и аксессуаров. Под рукой, но не на виду.



ПОВОРОТНЫЙ АДАПТЕР ДЛЯ ПЫЛЕСОСА

Kreg Jig K5 поставляется со съёмным коллектором-адаптером для эвакуации пыли и стружки, который поворачивается со стороны в сторону так, чтобы расположить его удобно для присоединения к шлангу пылесоса диаметром 1-1/4" (31,75 мм). Адаптер вращается на 360 градусов, что дает Вам дополнительные удобства при работе.



Совершенная технология. Максимальные возможности. Наиболее полный набор Kreg Jig®.

Kreg Jig® Master System – это наиболее полный комплект Kreg Jig® и наилучший выбор для любого столяра. Как и в стандартном наборе, корпус изготовлен из армированного стекловолокном нейлона, встроенный прижим очень прочный, большая выемка для крепления приспособления к верстаку. Кроме того, комплект Master System включает полный набор комплектующих, которые помогут Вам работать быстрее и с максимальной точностью. Если Вы серьезно настроены в отношении Kreg Jig®, и особенно настроены на приобретение приспособлений наилучшего качества, не ищите ничего, кроме набора Kreg Master System.

Комплектация:

Kreg Jig®, струбцина Face Clamp, база для кондуктора портативная (для прижима к крупным деталям, в отличие от основного приспособления, которое крепится к верстаку, кондуктор с тремя направляющими, вставляется в него), удлинитель кондуктора, опора для позиционирования деталей, адаптер для пылесоса, 3/8" быстросъемное ступенчатое сверло, 6" и 3" быстросъемные биты с квадратным шлицем, кольцо-ограничитель глубины сверления, шестигранный гаечный ключ, набор саморезов, набор заглушек, руководство пользователя, учебный DVD, кейс.



SkillBuilder™
DVD прилагается

СПЕЦИФИКАЦИЯ

Материал корпуса	Количество направляющих	Расстояния между центрами направляющих	Способ крепления	Деления шкалы для установки толщины материала
Нейлон, армированный стекловолокном	3	9/16" (14,3 мм), 7/8" (22,2 мм) и 1-7/16" (36,5 мм)	Встроенный прижим (шатунный зажим на настольном приспособлении), струбцина Face Clamp для портативной базы	1/2", 5/8", 3/4", 7/8", 1", 1-1/8", 1-1/4", 1-3/8", 1-1/2"

«Три в одном»

Благодаря съёмному кондуктору Kreg Jig® Master System представляет собой несколько приспособлений в одном. Во-первых, прочный корпус базы приспособления, прикрепляемый к верстаку позволяет быстро просверливать отверстия. Во-вторых, портативная база кондуктора, позволяющая работать «на ходу» и, конечно, использование для ремонта с набором удлинителей, устанавливаемых снизу кондуктора.



Собираетесь на строительную площадку или работаете над двумя проектами одновременно? Кондуктор легко вынимается из приспособления для использования в портативной базе.

ОПОРА ДЛЯ ПОЗИЦИОНИРОВАНИЯ ДЕТАЛЕЙ

Может устанавливаться на любом расстоянии от приспособления для быстрого однообразного позиционирования деталей.

АДАПТЕР ДЛЯ УДАЛЕНИЯ СТРУЖКИ

Адаптер для пылесоса легко устанавливается на приспособлении и рассчитан на шланг диаметром 1-1/4" (31,8 мм). Использование стружкоудаления позволяет обойтись минимальным крутящим моментом на дрели и значительно увеличивает ресурс сверла.

СТРУБЦИНА FACE CLAMP™ В КОМПЛЕКТЕ

Эта удобная струбцина помогает удерживать детали в нужном положении при завинчивании саморезов. Её можно использовать, установив непосредственно на портативную базу для кондуктора для быстрого сверления панелей или при использовании на строительной площадке.

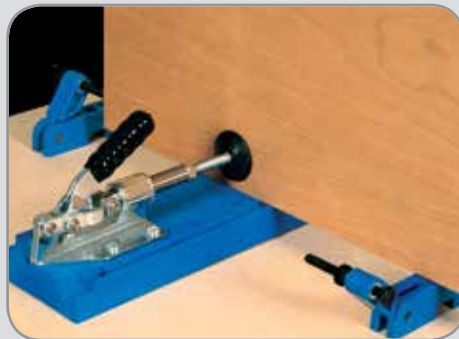

Быстро. Занятно. Легко. Kreg Jig® для любителей.

Данный набор – прекрасный выбор для любителей и всех, кто не знаком с системой Kreg Joinery™. Делаете ли Вы впервые стеллажи в гараже или простой ремонт в доме, приспособления Крэг помогут закончить работу в кратчайшие сроки и с наименьшими усилиями, чего ранее невозможно было предсказать. Простая конструкция поможет Вам начать проект, а соединения Kreg Joinery™ – «Просверли. Завинти. Готово!» – позволят её успешно и легко закончить.

Комплектация:

Все, что нужно для начала работы с Kreg Joinery™, в компактном и прочном кейсе: Kreg Jig®, удлинитель кондуктора, ступенчатое сверло, 6" бита с квадратным шлицем, набор саморезов, кольцо-ограничитель глубины сверления, шестигранный гаечный ключ, набор заглушек, учебный DVD и руководство пользователя.



ПОЖИЗНЕННАЯ ГАРАНТИЯ НАПРАВЛЯЮЩИХ



SkillBuilder™ DVD прилагается

СПЕЦИФИКАЦИЯ

Материал корпуса	Количество направляющих	Расстояния между центрами направляющих	Способ крепления	Деления шкалы для установки толщины материала
Нейлон, армированный стекловолокном	3	9/16" (14,3 мм), 7/8" (22,2 мм) и 1-7/16" (36,5 мм)	Встроенный шатунный зажим на приспособлении. При использовании в ремонте могут применяться обычные струбцины многих типов.	1/2", 5/8", 3/4", 7/8", 1", 1-1/8", 1-1/4", 1-3/8", 1-1/2"

Соединять деревянные детали легко

Kreg Jig® делает каждое Ваше соединение быстрее и крепче... но возможно более важно, что Kreg Jig® делает их легче. Две простые операции в сочетании с легкой настройкой по толщине материала встроенными шкалами настройки глубины, большой вырез для струбцины и патентованный кондуктор с тремя направляющими для сверления делают это приспособление наиболее легким в использовании из всего, что мы до сих пор производили.



Ремонтировать легко!



Просверлите отверстия в нужных местах



Вверните саморезы.



Готово. Проблема решена. Это действительно настолько просто!

ОСОБЕННОСТИ

КОНДУКТОР С ТРЕМЯ НАПРАВЛЯЮЩИМИ

Наш патентованный кондуктор с тремя направляющими для сверления позволит Вам точно сверлить отверстия в деталях большого диапазона ширины и толщины без переустановки детали.



БОЛЬШОЙ ВЫРЕЗ ДЛЯ СТРУБЦИНЫ

Вне зависимости от использования многофункциональной струбцины Face Clamps™ или обычных С, F-образных струбцин, большая площадка для струбцины позволяет легко прикрепить приспособление к верстаку.



СЪЕМНЫЙ КОНДУКТОР

Для применения в труднодоступных местах или вне дома съемный кондуктор для сверления – это то, что нужно.



Маленький инструмент. Большой эффект.

Kreg Jig® Jr. – это удивительное приспособление для ремонта и необычайно полезное дополнение к любому набору инструментов. Лезете ли Вы под стол, чтобы быстрее его починить, или берёте с собой в дорогу, небольшие размеры Jig® Jr. позволят работать практически везде.

Комплектация:

Kreg Jig® Jr., адаптер для струбины, ступенчатое сверло, 6" бита, ограничитель глубины сверления, шестигранный гаечный ключ, набор саморезов, руководство пользователя, прочный и компактный кейс.



СПЕЦИФИКАЦИЯ

Материал корпуса	Количество направляющих	Расстояния между центрами направляющих	Способ крепления	Деления шкалы для установки толщины материала
Нейлон, армированный стекловолокном	2	3/4" (19,05 мм)	Применимы многие типы обычных струбин. Адаптер для струбины позволяет использовать любые струбины Kreg Face Clamp™	1/2", 5/8", 3/4", 7/8", 1", 1-1/8", 1-1/4", 1-3/8", 1-1/2"

Прекрасный инструмент для ремонта

Шатается кресло или стол? Вы можете разломать их на части, склеить, собрать заново на струбинах и надеяться, что все будет держаться, или... Вы сожете стянуть их в нужных местах с помощью Kreg Jig® Jr. Компактные размеры позволяют подобрать практически в любое место и закрепить полозья кресла, соединить ножки и царги у стола и многое другое.



Компактное исполнение



Компактные размеры позволяют использовать приспособление Kreg Jig® Jr. в тесных местах.

ОСОБЕННОСТИ

A АДАПТЕР ДЛЯ СТРУБИНЫ

Kreg Jig® Jr. сконструировано для легкого использования любых наших струбин Face Clamps™ (в комплектацию не входит). Для этого достаточно надеть на приспособление адаптер для струбины.

B УСТАНОВКА ТОЛЩИНЫ ДЕТАЛИ

Это приспособление позволяет делать соединения как в тонких мебельных ящиках, так и вещей размером 0,6 м x 1,2 м. Специальные ползунки Easy Press обеспечивают установку глубины в одном из 9 положений, позволяя работать с материалом толщиной от 1/2" (12,7 мм) до 1-1/2" (38,1 мм) (шаг шкалы 1/8").

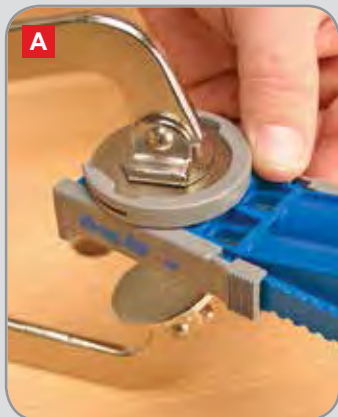

C УДОБНЫЙ КЕЙС

Приспособление упаковано в прочный пластиковый кейс, в котором имеется и специальное место со шкалой для быстрого и точного позиционирования кольца-ограничителя глубины сверления.

D ПОЛЗУНКИ EASY-PRESS™

Просто нажмите кнопки по бокам и двигайте слайдеры так, чтобы толщина детали по шкале на слайдерах совпала со стрелкой на приспособлении (показано красным), чтобы правильно установить кондуктор на детали.

Работает везде.

Приспособление Kreg Jig® Mini лучше всего применимо там, где специфические условия требуют самого маленького приспособления. Ремонтите Вы ножку стола или сверлите дополнительное отверстие в собранном наполовину изделии, простая конструкция позволяет решать задачу в самых уникальных условиях. Но при всей простоте, в приспособлении используется такая же закаленная стальная направляющая, как и в других моделях Kreg Jig®.

Комплектация:

Данный набор включает: Mini Kreg Jig®, ступенчатое сверло, кольцо-ограничитель, шестигранный ключ.



ПОЖИЗНЕННАЯ
ГАРАНТИЯ
НАПРАВЛЯЮЩИХ

СПЕЦИФИКАЦИЯ

Материал корпуса	Количество направляющих	Расстояния между центрами направляющих	Способ крепления	Деления шкалы для установки толщины материала
Нейлон, армированный стекловолокном	1	N/A	Применим широкий набор обычных струбцин или любая струбцина Kreg Face Clamp™	от 1/2" до (без ограничений)

ОСОБЕННОСТИ

ЛЮБАЯ ТОЛЩИНА ДЕТАЛЕЙ

Приспособление Kreg Jig® Mini единственное в семье Kreg Jig®, которое не имеет направляющих со шкалой настройки. Это позволяет настроиться на любую толщину материала при сохранении точного угла сверления, что делает данное приспособление наиболее «универсальным».



ОТВЕРСТИЕ ДЛЯ УДАЛЕНИЯ СТРУЖКИ

Вам не нужно постоянно вытаскивать сверло из направляющей для удаления стружки. Для этого имеется специальное отверстие.



УДОБНО УСТАНОВИТЬ ЗАГЛУШКУ

Если Вы хотите скрыть или украсить деревянную заглушкой отверстия, то сможете легко, быстро и безопасно сделать это с помощью специального выступа на нижней части приспособления.



ЗАКАЛЕННАЯ СТАЛЬНАЯ НАПРАВЛЯЮЩАЯ ДЛЯ СВЕРЛА

Точность сверления с помощью Kreg Jig® Mini гарантирована, так как закаленная стальная направляющая исключает биение сверла при сверлении.



Больше – значит лучше.

Если Вы работаете со множеством уличных объектов и имеете дело с материалами 0,6 м x 1,2 м и более, то Kreg Jig® HD для Вас. Kreg Jig® HD использует наибольшую бит, сверлит самые большие отверстия для самых крупных саморезов, а значит Вы можете делать самые большие и прочные вещи.

Совершенная конструкция и каленные стальные направляющие, как и у исходного приспособления Kreg Jig®, позволяют сверлить отверстия на 25% крупнее, что дает соединение на 50% прочнее, чем при использовании обычного Kreg Joints™!

Комплектация:

HD кондуктор с двумя направляющими, стоп-блок, Kreg Jig® HD сверло, HD ограничитель глубины сверления и шестигранный ключ, Kreg Jig® HD бита, набор саморезов и руководство пользователя.

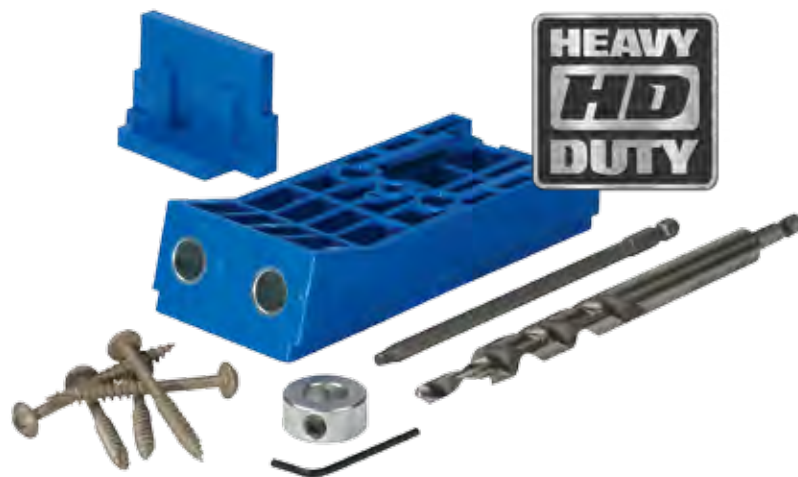

**HEAVY
HD
DUTY**

Внимание:

Убедитесь, что Ваши местные стандарты позволяют использовать Kreg Jig® HD в изготовлении несущих конструкций! Подробнее смотрите в приложениях к руководству пользователя на сайте www.kregtool.com.

СПЕЦИФИКАЦИЯ

Материал корпуса	Количество направляющих	Расстояния между центрами направляющих	Деления шкалы для установки толщины материала
Нейлон, армированный стекловолокном	2	3/4" (36,5 мм)	1-1/2", 3-1/2"



**ПОЖИЗНЕННАЯ
ГАРАНТИЯ
НАПРАВЛЯЮЩИХ**

Саморезы для тяжелых условий работы:

Kreg Jig® HD предназначен для работы с деталями размером 0,6 м x 1,2 м и больше. Используются саморезы #14 из закаленной стали, предназначенные для тяжелого режима работы, что дает невероятную устойчивость к нагрузкам на срез и не менее потрясающую длительную сопротивляемость коррозии, благодаря трехслойному антикоррозионному покрытию.



Работает везде:



Когда Вы делаете каркасные стены, террасу, уличную мебель, забор, скамейки и другие большие объекты, нужны настолько прочные соединения, насколько это возможно; в чем Kreg Jig® HD превосходит – в прочности.

ОСОБЕННОСТИ

НА 50% ПРОЧНЕЕ, ЧЕМ СТАНДАРТНОЕ СОЕДИНЕНИЕ

Благодаря укреплённой резьбе закаленных стальных саморезов #14, соединения, сделанные с помощью Kreg Jig® HD на 50% прочнее, чем результат работы стандартного Kreg Jig®. Прочность, которая увеличивается с каждым закрученным саморезом.

СТОП-БЛОК (ОГРАНИЧИТЕЛЬ)

Kreg Jig® HD лучше всего использовать, как автономное приспособление; используя струбину Kreg Face Clamp™ и стоп-блок (входит в комплект), закрепите приспособление на детали. Стоп-блок всегда выставляет приспособление в нужной позиции относительно детали.

МОЖЕТ ИСПОЛЬЗОВАТЬСЯ ВМЕСТЕ С К3 ИЛИ К4 KREG JIG

В зависимости от изделия, Kreg Jig® HD может непосредственно устанавливаться на приспособление К3 или К4 Kreg Jig® для вертикального сверления. Очень полезная возможность, если у Вас уже есть Kreg Jig®.



Кондуктор Micro Pocket™

артикул KJMICRODGB

Нет, меньше – значит лучше.

При меньшем на 25% диаметре отверстий кондуктор с направляющими Micro Pocket™ позволяет делать более миниатюрные, низкопрофильные отверстия в обычных изделиях, но особенно это необходимо для очень небольших изделий, очень тонких деталей, где стандартные приспособления Kreg Jig® попросту не применимы. Данный блок направляющих предназначен для использования с Kreg Jig® или Kreg Jig® Master System.

Комплектация:

Кондуктор с тремя направляющими Micro Pocket™, сверло Micro Pocket™, кольцо-ограничитель Micro Pocket™ и шестигранный ключ, набор саморезов.



СПЕЦИФИКАЦИЯ

Материал корпуса	Количество направляющих	Расстояния между центрами направляющих	Деления шкалы для установки толщины материала
Нейлон, армированный стекловолокном	3	9/16" (14,3 мм), 7/8" (22,2 мм) и 1-7/16" (36,5 мм)	1/2", 5/8", 3/4", 7/8", 1", 1-1/8", 1-1/4", 1-3/8", 1-1/2"

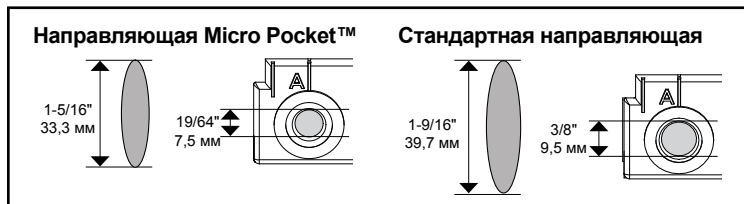

ОСОБЕННОСТИ

A НЕОГРАНИЧЕННОЕ ПРИМЕНЕНИЕ

Меньшие на 25% отверстия применимы практически в каждом изделии, где используется стандартное приспособление, но сверлить легче и быстрее.

B ИДЕАЛЬНО ДЛЯ ДЕТАЛЕЙ ТОЛЩИНОЙ 1/2" (12,7 мм)

Головки саморезов скрываются заподлицо с поверхностью тонких деталей, что прекрасно подходит для создания соединений, скрываемых заглушками в деталях толщиной 1/2", мебельных ящиках, например.



C ИДЕАЛЬНО ДЛЯ УЗКИХ ДЕТАЛЕЙ

Уменьшенная ширина позволяет просверлить два отверстия в чрезвычайно узких деталях (вплоть до 1" (25,4 мм)).

D ВЫБЕРИ НУЖНОЕ ПРИСПОСОБЛЕНИЕ

Из-за полной совместимости с Kreg Jig® и Kreg Jig® Master System, кондуктор Micro Pocket™ окрашен в черный цвет для явного визуального отличия от стандартного кондуктора.

РЕКОМЕНДУЕМЫЕ АКСЕССУАРЫ



артикул KPDGB

Портативная база для кондуктора Kreg Jig® Portable Base

Прочный корпус позволяет вставить кондуктор Micro Pocket™ и использовать большинство струбцин Kreg Face Clamps™. Добавьте гибкости "3 в 1". (Смотри стр. 14)



Саморезы и заглушки Micro Pocket™

Разработаны специально для использования с кондуктором Micro Pocket™. Саморезы длиной 3/4" (19,1 мм) входят заподлицо в детали толщиной 1/2" (12,7 мм). (Смотри стр. 18-21)

Аксессуары для Kreg Jig®

Мобильная база для кондуктора

К этой базе подходят кондукторы Kreg всех трех типов: стандартный, Micro и HD. К нему может прикрепляться большинство струбцин Kreg Face Clamps™ для установки одной рукой. Сделайте приспособление «три в одном».



артикул KPDGB



Опора для позиционирования деталей

Удобство при большой повторяемости операций. Прикрепите опору на нужном расстоянии от приспособления Kreg Jig® и сверлите отверстия на всех деталях с одинаковым отступом.



артикул KJSS

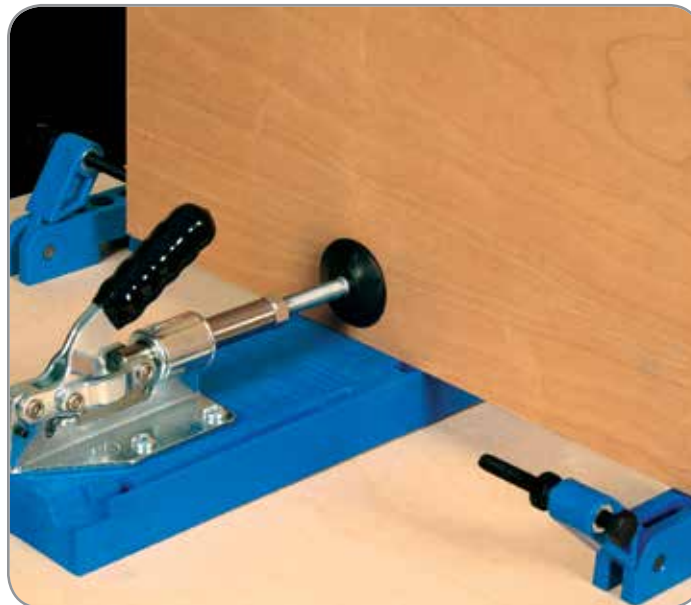

Адаптер для удаления стружки пылесосом

Поддерживайте чистоту в мастерской. Предназначен для шлангов диаметра 1-1/4" (31,8 мм). Подходит только к приспособлениям Kreg Jig® (K4) и Kreg Jig® Master System (K4MS).



артикул KJDCA



Набор удлинителей кондуктора

Для быстрой и легкой работы при ремонте. Каждый из удлинителей компенсирует дополнительно 1/4" (6,4 мм) толщины детали. Набор включает три удлинителя кондуктора.



артикул KDGADAPT



Аксессуары для Kreg Jig®



Сверла

Монолитная конструкция ступенчатого сверла предотвращает забивание отверстий стружкой и обеспечивает более точное и гладкое сверление. Сверла KJD для ручных приспособлений Kreg Jig® изготавливаются из быстрорежущей стали в то время, как сверла для станков DKDB сделаны из кобальтовой стали, что увеличивает ресурс сверла. Так как диаметр сверла DKDB составляет 3/8", его можно применять в любом ручном приспособлении. Внимание: для использования в центральношпиндельном станке-автомате DK3100 приобретайте сверло LH-DKDB с левым направлением вращения.

Индекс по каталогу	Предназначено для:
DKDB	DK1100, DK3100, DK5100 и Foremann
LH-DKDB	DK3100 центральношпиндельный (леворежущий)
KJD	Kreg Jigs®
KJDHD	Для Kreg Jig® HD (на фото не показано)
KJSC/D 	Ограничитель глубины/шестигранный ключ
KJD/MICROBIT	Micro Pocket Drill Guide
KJSC/MICROBIT	Ограничитель глубины для Micro Pocket / шестигранный ключ (KJSC/MICROBIT на фотографии не показаны)

Биты

Биты #2 не выскакивают из шлица и выпускаются в двух размерах: 3" и 6". В большинстве случаев более удобна 6" бита, но в тесных местах удобнее работать с 3" битой.

- DDS Набор квадратных бит 3" и 6", #2
- D6X2 Набор квадратных бит 3" и 6", #2
- D6HD Квадратная бита для Kreg Jig® HD, #3 

Набор для быстрой смены

артикул QUIK-KIT

Позволяет за секунды переходить от сверления отверстий к завинчиванию саморезов. В полный набор входит все, что нужно для быстрой и безопасной смены сверла и биты.

Комплектация:

- Патрон
- #2 квадратная бита
- Сверло с шестигранным хвостовиком
- Кольцо-ограничитель/шестигранный ключ



Быстросъемное ступенчатое сверло

Предназначено для приспособлений Kreg Joinery™. Стандартный шестигранный хвостовик 1/4" совместим с любым патроном для быстрой смены бит.



артикул QUIK-BIT

Быстросъемный переходник

Превращает стандартное 3/8" сверло с цилиндрическим хвостовиком в быстросъемное сверло.



артикул QUIK-ADAPT

Саморезы и заглушки Kreg Jig®



Саморезы 17-18

Заглушки 19

Саморезы

Шурупы Kreg обладают рядом уникальных особенностей, которые обеспечивают максимально возможную прочность соединений, легкое завинчивание и наименьшее раскалывающее действие. Выбор саморезов Kreg означает, что Вы рассчитываете на наилучший результат, но выбор оптимальных параметров диктуется конкретной задачей. Выбор шурупов с правильными характеристиками возможен при понимании того, как эти характеристики влияют на результат.

Типы головок

В отличие от обычных шурупов с конической головкой, которая раскалывает древесину, саморезы Kreg с большой плоской поверхностью шляпки плотно опираются на плоское дно ступенчатого отверстия, что существенно увеличивает прочность соединения и исключает раскалывающее действие головки. Имеется два типа головок:



MAXI-LOC
Саморезы с головкой такого типа применимы для большинства случаев. Большая головка с пресс-шайбой обеспечивает наибольшую плотность соединения.



PAN-HEAD
Меньший размер головок PAN-HEAD предпочтителен при использовании с твердыми породами дерева и деталями толщиной 1/2". Меньший диаметр самореза уменьшает риск раскалывания материала.

Виды резьбы

Саморезы Kreg выпускаются с тремя видами резьбы для наилучшего завинчивания. Правильный подбор резьбы обеспечит самое прочное соединение и позволит избежать раскалывания детали, не засверливая присоединяемую заготовку:



РЕЗЬБА С МЕЛКИМ ШАГОМ
Саморезы с мелким шагом резьбы (частая резьба) предпочтительны при работе с твердыми породами дерева.
Ясень | Клен | Гикори | Красное дерево | Дуб | Орех | Вишня | Береза



РЕЗЬБА С КРУПНЫМ ШАГОМ
Саморезы с крупным шагом резьбы (редкая резьба) предпочтительны для работы с мягкими породами дерева и композитными материалами.
Фанера | ДСП | МДФ | Меламин | Сосна | Кедр | Пихта | Ель | Липа | Орешник | Тополь | Осина



РЕЗЬБА ПЕРЕМЕННОГО ПРОФИЛЯ
Саморезы с переменной резьбой рекомендуются, как универсальные и для древесины средней твердости такой, как, например, тополь.

Характеристика материала

Невероятно прочная закаленная сталь гарантирует настолько крепкое соединение, насколько это возможно; при этом саморез скорее прокрутится в материале, чем сломается головка.

Оцинкованные

Оцинкованные саморезы рекомендуются для применения в изделиях, вне помещений при незначительном воздействии влаги.



Blue-Kote™
Weather Resistant Coatings

Саморезы Blue-Kote™ – лучший выбор для использования в условиях прямого воздействия осадков и влажного воздуха. Саморезы Blue-Kote™ с тройным антикоррозионным покрытием идеальны для изделий, используемых вне помещений.

Protac-Kote™

Саморезы с трёхслойным покрытием Protac-Kote™ предназначены для длительного использования в условиях с повышенной влажностью.

НЕРЖАВЕЮЩАЯ СТАЛЬ

Саморезы из нержавеющей стали специально разработаны для применения в судостроении для соединений, подвергающихся воздействию морской воды, в иных условиях повышенной коррозионности, например, в применении с омедненной древесиной.

Длина

Важнейший этап выбора подходящих саморезов – определение правильной длины. Как правило, обозначение длины саморезов, например: 3/4" совпадает с оптимальной толщиной материала 3/4".

У большей части стандартных шурупов резьба нарезана на всю длину стержня, поэтому при завинчивании они раздвигают соединяемые детали. Уникальный дизайн саморезов Kreg устраняет эту проблему и обеспечивает плотное прилегание деталей.

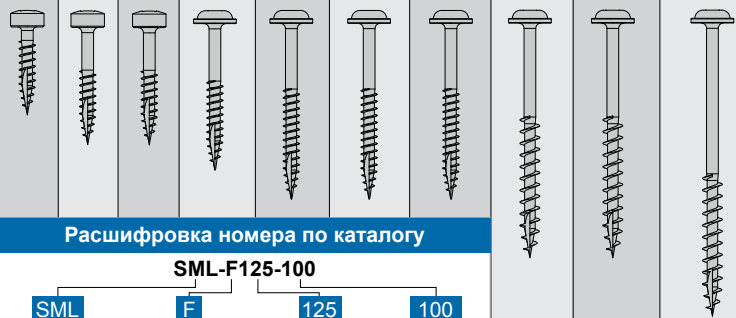

ДЛИНА САМОРЕЗА
Измеряется от нижней поверхности головки до наконечника

Толщина материала	1/2"	1/2"	5/8"	3/4"	7/8"	1"	1-1/8"	1-1/4"	1-3/8"	1-1/2"
	12,7 мм	12,7 мм	15,9 мм	19,1 мм	22,2 мм	25,4 мм	28,6 мм	31,8 мм	34,9 мм	38,1 мм
Длина самореза	3/4"	1"	1"	1-1/4"	1-1/2"	1-1/2"	1-1/2"	2"	2"	2-1/2"
	19,1 мм	25,4 мм	25,4 мм	31,8 мм	38,1 мм	38,1 мм	38,1 мм	50,8 мм	50,8 мм	63,5 мм
										

Расшифровка номера по каталогу

SML-F125-100

SML	F	125	100
Тип головки SML = Maxi-Loc SPS = Pan Head	Тип резьбы F = Fine C = Course HL = Hi-Lo	Длина 1 = 1" 125 = 1-1/4" 150 = 1-1/2" и т.д.	Количество 50 100 и т.д.

Смотрите онлайн видео на kregtool.com, чтобы правильно подобрать оптимальные саморезы для вашего проекта.



ВИДЕО ОН-ЛАЙН

Kreg Jigs®
Kreg Jig® Screws and Plugs
Clamping Tools
Deck Jig™ and Screws
Cutting and Measuring Tools
Precision Routing Systems
Precision Machine Accessories
Universal bench system
Pocket-Hole Machinery

Саморезы Kreg

Саморезы Kreg упакованы в коробки в различных количествах.



Оцинкованные



Артикул	Тип резьбы	Длина	Тип головки	Количество в упаковке	Диаметр
SML-C1	Крупная	1" (25,4 мм)	Maxi-Loc™	100, 500, 1000, 5000	#8
SPS-C1	Крупная	1" (25,4 мм)	Pan Head	100, 500, 1000, 5000	#6
SML-C125	Крупная	1.25" (31,8 мм)	Maxi-Loc™	100, 500, 1000, 5000	#8
SML-C150	Крупная	1.5" (38,1 мм)	Maxi-Loc™	100, 500, 1000, 5000	#8
SML-C2	Крупная	2" (50,8 мм)	Maxi-Loc™	50, 250, 3000	#8
SML-C250	Крупная	2.5" (63,5 мм)	Maxi-Loc™	50, 250, 2000	#8
SPS-F075	Мелкая	0.75" (19,1 мм)	Pan Head	100, 500, 1000, 5000	#6
SPS-F1	Мелкая	1" (25,4 мм)	Pan Head	100, 500, 1000, 5000	#6
SML-F125	Мелкая	1.25" (31,8 мм)	Maxi-Loc™	100, 500, 1000, 5000	#7
SPS-F125	Мелкая	1.25" (31,8 мм)	Pan Head	100, 500, 1000, 5000	#6
SML-F150	Мелкая	1.5" (38,1 мм)	Maxi-Loc™	100, 500, 1000, 5000	#7
SPS-F150	Мелкая	1.5" (38,1 мм)	Pan Head	100, 500, 1000, 5000	#6
SML-HL125	Переменная	1.25" (31,8 мм)	Maxi-Loc™	100, 500, 1000, 5000	#7

НЕРЖАВЕЮЩАЯ
СТАЛЬ



Артикул	Тип резьбы	Длина	Тип головки	Количество в упаковке	Диаметр
SML-C125S5	Крупная	1.25" (31,8 мм)	Maxi-Loc™	100, 1000, 5000	#8
SML-C150S5	Крупная	1.5" (38,1 мм)	Maxi-Loc™	100, 1000, 5000	#8
SML-C250S5	Крупная	2.5" (63,5 мм)	Maxi-Loc™	50, 250, 2000	#10
SML-F125S5	Мелкая	1.25" (31,8 мм)	Maxi-Loc™	100, 1000, 5000	#7



Protec-Kote™

Артикул	Тип резьбы	Длина	Тип головки	Количество в упаковке	Диаметр
SML-C2X250	Крупная	2.5" (63,5 мм)	Maxi-Loc™	30, 125	#14



Артикул	Тип резьбы	Длина	Тип головки	Количество в упаковке	Диаметр
SML-C125B	Крупная	1.25" (31,8 мм)	Maxi-Loc™	100, 1000, 5000	#8
SML-C150B	Крупная	1.5" (38,1 мм)	Maxi-Loc™	100, 1000, 5000	#8
SML-C2B	Крупная	2" (50,8 мм)	Maxi-Loc™	50, 250, 3000	#8
SML-C250B	Крупная	2.5" (63,5 мм)	Maxi-Loc™	50, 250, 2000	#8

Заглушки



Замаскируйте отверстия

Если отверстия не могут быть скрыты местом их размещения или Вы хотите декоративно выделить их, используйте заглушки. Выпускаются семь видов заглушек из дерева и пластиковые заглушки пяти цветов для использования с ламинированными материалами.

Деревянные заклушки

Поставляется в количестве:

P-MAP		Клен	50	200
P-WAL		Орех	50	200
P-OAK		Дуб	50	200
P-PIN		Сосна	50	200
P-CHE		Вишня	50	200
P-CDR		Кедр	50	200
P-PNT		Дерево под покраску	50	200

Пластиковые заглушки

Пластиковые заглушки хорошо смотрятся на ламинированных поверхностях, выпускаются в 5-ти цветах.

Поставляется в количестве:

CAP-BRN		Коричневый	50
CAP-BLK		Черный	50
CAP-WHT		Белый	50
CAP-ALM		Миндальный	50
CAP-LTB		Светло-коричневый	50

Деревянные заглушки Micro Pocket™

Высококачественные заглушки из массива древесины для отверстий Micro Pocket™.

Поставляется в количестве:

P-MICRO-MAP		Клен	65
P-MICRO-OAK		Дуб	65
P-MICRO-PIN		Сосна	65
P-MICRO-CHE		Вишня	65
P-MICRO-PNT		Дерево под покраску	65

Струбцины и прижимы

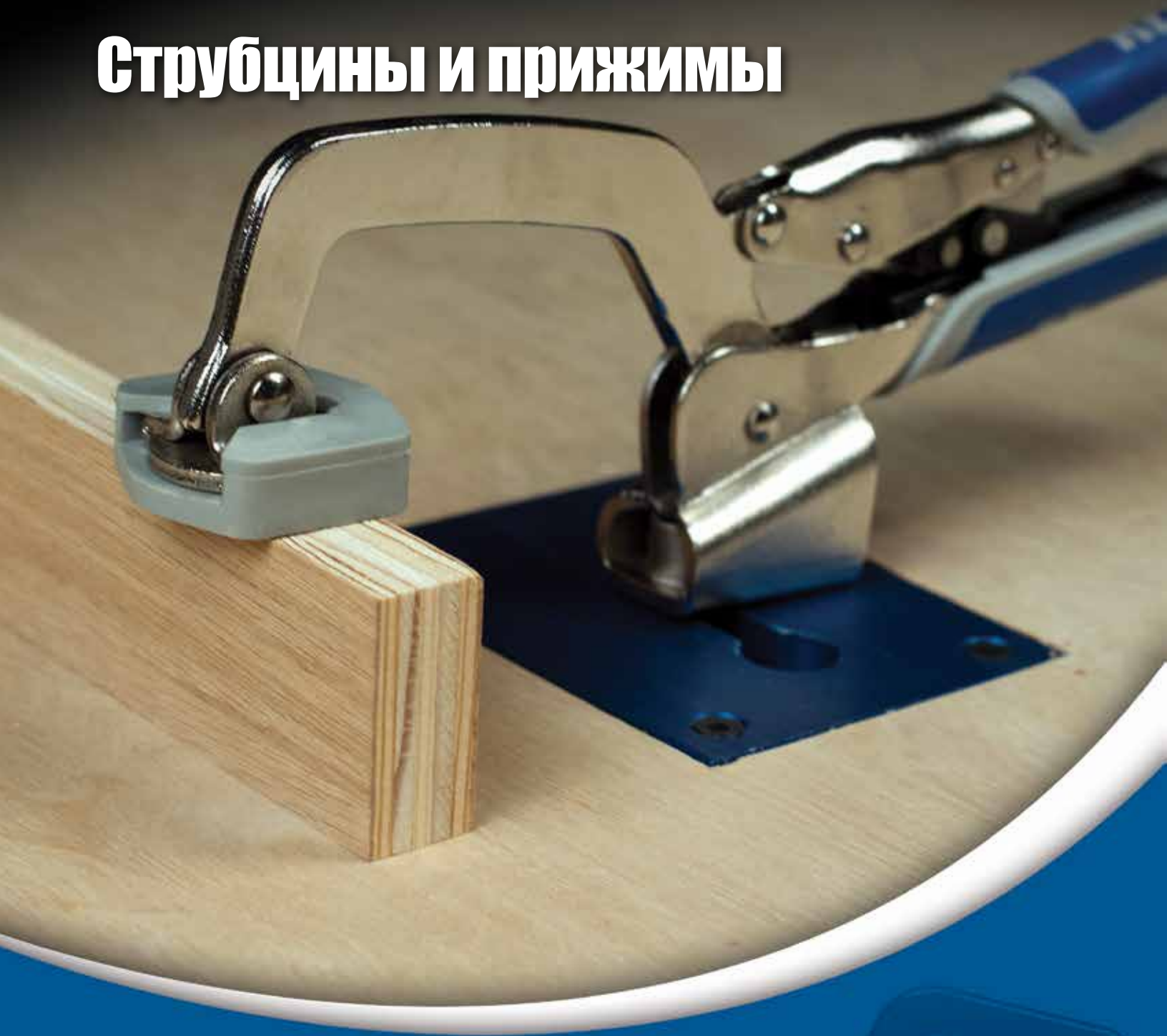

Клещи и зажимы AUTOMAX™	21
Зажимы KLAMP SYSTEM™	22
Клещи FACE CLAMP™ и угловые струбцины	23
Тиски KLAMP VISE™	24
Монтажный стол KLAMP TABLE™	25
Струбцины AUTOMAX™	26

Струбцины Automaxx™

Конструкция струбцин Automaxx™ Face Clamps в виде клещей (ручных тисков) делает крепление и зажим деталей ещё более быстрым, простым и надёжным. Технология Auto Adjust™, применяемая для зажимов Automaxx™, исключает необходимость подстройки величины зажима для различных типов и размеров деталей и заготовок. Просто сожмите рукоятки клещей (струбцин, тисков), и зажим надёжно зафиксирует детали независимо от толщины детали. Технология Auto Adjust™ также позволяет легко регулировать усилие зажима струбцин. Вы можете просто установить усилие зажима регулировочным винтом – при последующих фиксациях деталей будет каждый раз поддерживаться одинаковое усилие сжатия. Помимо этих замечательных возможностей, струбцины Automaxx™ могут быть двух размеров 3" и 6", имеют эргономичный дизайн рукояток, снижающий скольжение и исключая залипание (заклинивание), и надёжную стальную конструкцию.

AUTOMAXX™ стандартная струбцина

- клещи – ручные тиски
- глубина захвата до 73,0 мм
 - зев 76,2 мм



артикул KNC-1410

AUTOMAXX™ удлиненная струбцина

- клещи – большие ручные тиски
- глубина захвата 108,0 мм
 - зев до 152,4 мм



артикул KNC-1420

Верстачные прижимы Automaxx™

Верстачные прижимы Klamps AutoMaXX™ обеспечивают быстрый и надёжный способ для фиксации заготовок на вашем рабочем столе. Просто вставьте верстачные прижимы в направляющую Klamp Trak™, и вы можете зажать заготовку любой толщины, не тратя время на регулировку. Установите один раз усилие зажима, используя простой в эксплуатации винт, и закрепляйте заготовки разной толщины без каких-либо дальнейших регулировок. Верстачные прижимы AutoMaXX™ доступны в двух размерах 3" и 6".

Обе модели имеют прочную конструкцию, что гарантирует их длительное использование и эргономичные прорезиненные ручки.

Вы также можете выбрать верстачные прижимы AutoMaXX™, с опорной пластиной и устанавливать их в любом удобном для вас месте на верстаке.



Automaxx™ стандартный верстачный прижим

- зев 76,6 мм
- толщина материала до 63 мм



артикул KKS1120

Automaxx™ большой верстачный прижим

- зев 152,4 мм
- толщина материала до 108 мм



артикул KKS1140

Automaxx™ верстачный прижим с опорной пластиной

- зев 76,6 мм
- толщина материала до 63 мм
- возможность поворота на 360 градусов



артикул KKS1110

Inter-lok™

Система быстрого соединения Inter-lok™ является основой всей системы зажимов Крег. Этот механизм позволяет быстро переставлять верстачные зажимы (Bench Klamp) с места на место, поворачивать их на 360 градусов, то есть использовать с максимальным удобством.



BENCH KLAMP™

Уникальная верстачная струбцина Bench Klamp™ легко скользит по направляющей Klamp Trak™ или вставляется в пластину Klamp Plate™, превращаясь в мощную универсальную систему зажима. Достаточно снять ее с направляющей, чтобы она не мешала обычной работе на верстаке.



KLAMP PLATE™

Обычно струбцины могут использоваться только по краям верстака. Вместе с верстачной струбциной Bench Klamp™ пластина KLAMP PLATE™ позволяет обойти это ограничение. Вы можете привинтить пластину в середине козел, верстака или столешницы сверлильного станка.



KLAMP BLOCKS™

При использовании направляющих Klamp Trak™ простые упоры Klamp Blocks™ помогают быстро и точно зафиксировать изделие. Упоры изготовлены из стойкого, ударопрочного пластика.



KLAMP TRAK™

Превратите всю поверхность вашего верстака в монтажный стол. Направляющие Klamp Trak™ крепятся к боковой кромке столешницы и используются совместно с верстачными струбцинами Bench Klamp™ и упорами Klamp Blocks™.

Компоненты системы фиксации Klamp System™



артикул KKS-BK

Bench Klamp™

Верстачный прижим.
Оптимально для наибольшего числа изделий. Ход рычага 3" (76,2 мм), зажим деталей толщиной до 4" (101,6 мм).



артикул KKS-KBKSYS

Комплект Bench Klamp™ System

Комбинация из прижима и пластины.
Комплектация: струбцина Bench Klamp™, болт Inter-Lok™, пластина Klamp Plate™, крепеж.



артикул KKS-KLRBK

Large Bench Klamp™

Удлинённый верстачный прижим.
Подъем рычага 6" (152,4 мм).
Толщина зажимаемой детали до 6" (152,4 мм).



артикул KKS-KLBKSYS

Комплект Heavy-Duty Bench Klamp™ System

Позволяет работать вне мастерской. Включает стальную пластину 10x10" (254x254 мм) толщиной 1/4" (101,6 мм), струбцину Bench Klamp™, крепеж и резиновую опору. Имеет порошковое покрытие, устойчивое к клеям.

Струбцины Face Clamps™

Мгновенное точное позиционирование деталей.

- Большая пятка одного из рычагов располагается с лицевой стороны на линии сопряжения деталей, захватывая сразу обе детали, и обеспечивает выравнивание лицевой стороны на время сверления отверстий и завинчивания саморезов.
- Уникальная конструкция струбцин, обеспечивающая как выравнивание соединяемых деталей, так и прижим приспособления Kreg Jig®s к детали.
- Эргономичные ручки, уменьшающие проскальзывание и обеспечивающие удобное сжатие.



Струбцина Face Clamp™

Используется для большинства изделий с соединениями Kreg. Длина рычагов 3", зажим деталей толщиной до 2-3/4" (69,9 мм).



артикул КНС-PREMIUM

Удлиненная струбцина Large Face Clamp™

Используется в случаях, когда место зажима располагается дальше от краев изделия, чем обычно. Длина рычагов 6", зажим деталей толщиной до 5" (127 мм).



артикул КНС-LARGE

Сверхдлинная струбцина XL Face Clamp™

Обеспечивает доступ к чрезвычайно удаленным от края местам соединения. Длина рычагов 10", зажим деталей толщиной до 6" (152,4 мм).



артикул КНС-XLARGE

Угловая струбцина (Right Angle Clamp)

Простая фиксация под 90°

При сборке мебельного каркаса, ящиков, крепления полок и других операциях, когда требуется зафиксировать детали под прямым углом используйте струбцину Right Angle Clamp. Она отличается от обычной струбцины Face Clamp™ тем, что один из рычагов заканчивается не «пяткой», а стержнем, который плотно входит в ступенчатое отверстие. Данная струбцина служит «третьей рукой» при фиксации деталей под прямым углом друг к другу.

артикул КНС-RAC



ОСОБЕННОСТИ

A СТРУБЦИНА ИСПОЛЬЗУЕТ ПРОСВЕРЛЕННОЕ СТУПЕНЧАТОЕ ОТВЕРСТИЕ

Стальной стержень одного из рычагов плотно входит в ступенчатое отверстие, пятка другого рычага плотно прижимает вторую деталь. Завинчивайте саморез в соседнее отверстие, в то время, как струбцина плотно держит детали.

B ПОВОРОТНАЯ «ПЯТКА»

Поворотная площадка обеспечивает плотное прилегание «пятки» струбцины, исключая сдвиг деталей.

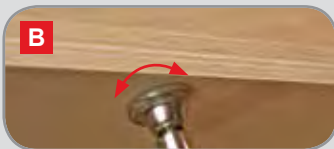

C ЧРЕЗВЫЧАЙНО ШИРОКИЙ ЗАХВАТ

Струбцина позволяет работать, как с тонкими деталями мебельного ящика, так и толстыми элементами уличных конструкций.

D УДОБСТВО ИСПОЛЬЗОВАНИЯ ДВУХ СТРУБЦИН

Многие мастера считают, что при работе с длинными деталями удобно использовать две струбцины Right Angle Clamp. Зафиксируйте детали изделия по противоположным сторонам и завинчивайте саморезы в незанятых отверстиях.

Угловая струбцина 90° (Corner Clamp)

Легкое и быстрое позиционирование деталей под углом 90°

артикул КНС-90DCC

- Конструкция струбцины обеспечивает выравнивание деталей под прямым углом при зажиме.
- Механизм зажима позволяет быстро и легко подстраиваться под толщину деталей до 1-1/4" (31,8 мм).
- Поворотная площадка на рычаге и механизм быстрого разжима увеличивают скорость и эффективность Вашей работы.
- Большая площадь прижимной площадки уменьшает вероятность продавливания деталей из мягких пород дерева.
- Прочный корпус из никелированной закаленной стали продлевает срок службы струбцин.



Компоненты системы фиксации Klamp System™

(продолжение)



артикул KBK-IP

Пластина Klamp Plate™

Позволяет использовать струбцину в любом месте рабочей поверхности. Комплектация: кронштейн, крепеж.

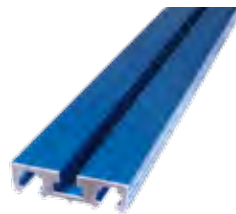

артикул KKS1020

Направляющая Klamp Trak™

Превращает верстак в монтажный стол. Изготовлена из экструдированного алюминия, размеры 33x3/4" (838,2x19,1 мм).



артикул KKS1030

Упоры Klamp Blocks™

Помогают позиционировать изделия. В комплекте 5 упоров и крепеж.



артикул KKS2000

Монтажный стол Klamp Table™/Stand Combo

Включает монтажную столешницу Klamp Table™ и подставку. Подробнее на стр. 25.

Тиски Klamp Vise™

артикул KKS-1060

Новая концепция верстачных тисков.

Тиски Kreg Klamp Vise™ представляют собой новый подход к привычным тискам – меньшего размера, более эффективные и крайне простые в использовании. Тиски Klamp Vise™ можно прикрепить, практически, к любому верстаку; они обеспечивают зажимное усилие до 136 кг. Тиски позволяют закреплять детали в вертикальном положении, горизонтальном, поджимать к верстачным упорам; словом, обеспечивать сверление, строгание и множество других операций.

Комплектация:

струбцина Bench Klamp™, база для тисков Klamp Vise™ Plate, 2 упора Klamp Blocks™, 2 упора Bench Dogs, 2 накладки на упоры Bench Brakes™, крепеж и руководство пользователя.



Зажим вертикально



Зажим горизонтально



Поджим к верстачным упорам



Прочная и надежная фиксация. Зажимное усилие до 136 кг



Быстрый съем или сдвиг тисков

РЕКОМЕНДУЕМЫЕ АКСЕССУАРЫ



артикул KKS1050

Klamp Vise™ Plate

Вертикальное крепление детали. База для тисков Klamp Vise™ Plate – самый быстрый и простой способ организовать тиски на краю верстака или монтажного стола, эффективно используя струбцины-зажимы Bench Klamps. В случае необходимости установите дополнительную базу для расширения.



артикул KKS1070

Верстачные упоры Bench Dogs

Эти простые упоры, сделанные из упрочненного нейлона, вставляются в 3/4" (19,1 мм) монтажные отверстия. В верхнее отверстие можно вставить прорезиненную накладку Bench Brake™ (прилагаются в комплекте). Они служат опорой для деталей при фрезеровании и шлифовании, исключая скольжение заготовок.



Быстро и легко – просто зажими и просто отпусти

Монтажный стол Klamp Table™

Совершенный монтажный стол!

Вам не нужны тонны струбцин, нужны лишь несколько правильных. Монтажный стол Klamp Table™ – это идеальное решение для мастерской, обеспечивающее простой способ точной фиксации деталей, особенно, при изготовлении соединений Kreg Joints™.

артикул KKS-2000



* Колёса для ножек стола продаются дополнительно

Сверление, фрезерование, пиление, шлифовка... монтажный стол Klamp Table™ помогает делать любые операции легче и быстрее.

ОСОБЕННОСТИ

УНИВЕРСАЛЬНЫЕ ЗАЖИМЫ

Вы вечно подбираете подходящую в данный момент струбцину? Верстачные струбцины Bench Klamp™ совместно с технологией Inter-Lok™ применимы, практически, для любых задач при деревообработке. Их можно перемещать по направляющим Klamp Trak™, поворачивать на 360 градусов и надежно фиксировать в нужном месте.

ГИБКИЕ ВОЗМОЖНОСТИ ПОЗИЦИОНИРОВАНИЯ СТРУБЦИН

Перестаньте возиться со струбцинами, начинайте уже работать. Направляющие Klamp Trak™ дают возможность закрепить струбцины Bench Klamp™ и упоры Klamp Blocks™ в нужной позиции и быстро убрать, когда они мешают.

ТОЧНОЕ ПОЗИЦИОНИРОВАНИЕ ДЕТАЛЕЙ

Сделанные из стойкого ударопрочного пластика упоры Klamp Blocks™ установлены на направляющих Klamp Trak™. Они фиксируют положение соединяемых деталей в одном углу рабочей поверхности, позволяя разместить на рабочем столе все детали изделия в правильном положении.



ВАРИАНТЫ КОМПЛЕКТАЦИИ

Столешница Klamp Table™ с универсальной стальной сборной подставкой Universal Steel Stand Combo

Самое время приобрести рабочий стол, предназначенный, в первую очередь, для монтажных задач. Это законченное решение для любителей и профессионалов послужит прекрасным дополнением любой мастерской.

Столешница Klamp Table™

Столешницу Klamp Table™ можно приобрести отдельно, если Вы предполагаете устанавливать ее прямо на верстаке. **В комплекте:** 2 верстачные струбцины Bench Klamps™, 5 упоров Klamp Blocks™, 2 направляющие Klamp Trak™, надёжно крепящиеся к ламинированной столешнице.

Универсальная стальная подставка Universal Steel Stand

Прекрасное основание под любое настольное устройство Kreg. Имеется 4 настраиваемые по высоте ножки и комплект крепежа. Используется толстостенный стальной профиль. Ножки регулируются по высоте от 31" до 36" (от 787 до 914 мм).

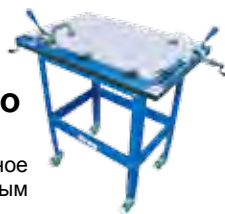

артикул KKS2000

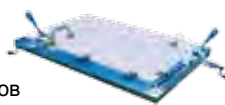

артикул KKS1000



артикул KRS1030

Всегда превосходные соединения Kreg Joints™

Монтажный стол Klamp Table™ – прекрасное дополнение к Вашему инструментарию, если Вы хотите, чтобы изделия с соединениями Kreg Joints™ имели ровную лицевую сторону «без ступенек» и точные углы. Пять упоров Klamp Blocks™ обеспечивают точное позиционирование частей изделия, а две струбцины Bench Klamps™ фиксируют сопрягаемые детали.



ХАРАКТЕРИСТИКИ:

Монтажный стол Klamp Table™

- Большая рабочая поверхность, 21-3/4"x33-3/4" (552,5x857,3 мм).
- Заменяемая ламинированная поверхность, устойчивая к воздействию клея.
- Две направляющие по сторонам столешницы, обеспечивающие чрезвычайную гибкость использования упоров и зажимов.
- Упоры Klamp Blocks™ позволяют быстро и точно фиксировать детали изделия на рабочей поверхности.
- Универсальность: можно использовать в качестве верстака для выполнения различных операций по деревообработке, таких как шлифование, фрезерование, разметка и т.д.

Универсальная стальная подставка:

- Сделана из толстостенного стального профиля. Высота регулируется в пределах от 31" до 36" (от 787 до 914 мм).
- Четыре устойчивые, подстраиваемые ножки.
- Покрывается стойкой краской.
- Быстрая и легкая сборка.

РЕКОМЕНДУЕМЫЕ АКСЕССУАРЫ



артикул PRS3090

Колёса

Для удобства перемещения приобретите к подставке Universal Steel Stand 4 колёса. Они выдерживают большую нагрузку и оснащены двойной блокировкой, надёжно фиксирующей позицию подставки. Вес одного колёса 750 гр. Весь необходимый крепеж прилагается.

Automaхх™ струбцины

Встречайте технологию AUTOMAXX на классических струбцинах.

Если вам нравится технология Automaхх™, но для ваших задач нужно больше прижимного усилия, то Вы наверняка высоко оцените нашу новую струбцину Automaхх™.

Эти струбцины доступны в двух версиях:

- Стандартная: с усилием зажима 249 кг и глубиной захвата 57 мм
- Усиленная Heavy-Duty: с усилием зажима 317 кг и глубиной захвата 73 мм

Все струбцины Automaхх™ имеют автоматическую настройку усилия сжатия. С этой струбциной Вам необходимо просто установить требуемую ширину захвата и просто нажать на рукоятку.



артикул KSC-1470-8



Технология автоматической регулировки усилия сжатия





Эргономичные и очень удобные рукоятки





Широкий зажим не позволяет повредить поверхность

- KSC-1470-8** Струбцина шириной захвата 8" (203 мм)
KSC-1470-16 Струбцина шириной захвата 16" (152 мм)
KSC-1470-24 Струбцина шириной захвата 24" (609 мм)
KSC-1485-12 Heavy-Duty Струбцина шириной захвата 12" (304 мм)
KSC-1485-24 Heavy-Duty Струбцина шириной захвата 24" (609 мм)
KSC-1485-40 Heavy-Duty Струбцина шириной захвата 40" (1016 мм)

Струбцины AUTOMAXX

KSC-1470-8	KSC-1470-16	KSC-1470-24
 8" (203 мм)	 16" (152 мм)	 24" (609 мм)

HEAVY- DUTY Струбцины AUTOMAXX

KKS-1485-12	KKS-1485-24	KKS-1485-40
 12" (304 мм)	 24" (609 мм)	 40" (1016 мм)

Приспособление и саморезы для работы с террасным полом



Deck Jig™ 28

Саморезы для Deck Jig™ 29

Террасное покрытие, которым можно гордиться.

Делаете ли Вы новый террасный настил или ремонтируете старый

– хочется сделать это правильно. С помощью приспособления Kreg Deck Jig™ и нескольких простых аксессуаров Вы можете сделать прекрасное террасное покрытие без использования каких-либо скоб и замков. Традиционные системы скрытого крепления террасного покрытия делаются с использованием неудобных в работе стальных замков или тонких пластиковых защелок. Приспособление Kreg Deck Jig™ позволяет непосредственно соединять деревянные детали покрытия с помощью саморезов.

Комплектация:

Приспособление Deck Jig™, обучающий DVD, 100 саморезов Deck с антикоррозионным покрытием Protec-Kote™, 6" сверло Deck Jig™ Drill Bit, квадратная бита под шлиц типа KTX, три 5/16" вставки, три 1/4" вставки, два кольца-ограничителя, шестигранный ключ и кейс.



Popular Mechanics
PM
ВЫБОР РЕДАКЦИИ
ЖУРНАЛА 10



ОСОБЕННОСТИ

ФУНКЦИОНАЛЬНОСТЬ

Увеличенная, удобная ручка для надежной фиксации приспособления.

ТОЧНОСТЬ

Три направляющих из закаленной стали позволяют сверлить отверстия и закручивать саморезы аккуратно и под оптимальным углом.

АККУРАТНОСТЬ

Шесть удобных вставок (три 1/4" и три 5/16") обеспечивают равное оптимальное расстояние между досками покрытия для хорошего дренажа.

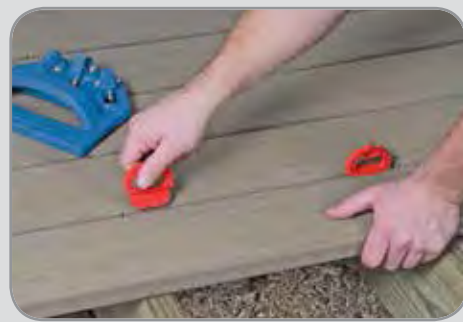

КАК ЭТО СДЕЛАТЬ

ПРОСВЕРЛИТЬ ОТВЕРСТИЕ.

Точный угол

Просверлите отверстия на каждой кромке террасной доски ступенчатым сверлом с помощью закаленных направляющих приспособления Deck Jig™.

ЗАВЕРНУТЬ САМОРЕЗ.

Глубина закручивания саморезов всегда одинакова

Использование направляющих и колец-ограничителей позволяет точно настраивать глубину погружения саморезов.

ГОТОВО!

Вот и все! Вы смонтировали невероятно прочное покрытие со скрытым крепежом!

РЕКОМЕНДУЕМЫЕ АКСЕССУАРЫ



артикул
KJD/DECKBIT
и DECKDRIVER

Ступенчатое сверло Deck Jig™ и бита

Сверло Deck Jig® и бита сделаны из закаленной стали, имеют шестигранные хвостовики для быстрой смены. Они предназначены для использования только с Deck Jig™. В комплекте к ним прилагаются кольцо ограничитель и шестигранный ключ.



артикул
DECKSPACER-BLUE
и DECKSPACER-RED

Вставки Deck Jig™

Эти простые вставки позволяют установить одинаковые щели между террасными досками для проветривания и дренажа. Предназначены для использования с приспособлением Deck Jig™. 12 штук: 5/16" синие, 1/4" красные.



артикул
KJHD

Kreg Jig® HD

Если Вы часто делаете изделия для использования вне помещений и работаете с деталями 2x4 фута и длиннее, то это приспособление для Вас. Kreg Jig® HD использует биты большего размера, позволяет сверлить отверстия большего диаметра, что одновременно с использованием более крупных саморезов дает возможность делать более крупные и прочные изделия.
Подробнее на стр. 12.

Саморезы (Deck)



2" саморезы Deck (50,8 мм) из нержавеющей стали

Для наиболее агрессивных условий выбирайте нержавеющую сталь. Поставляются упаковками по 100 и 700 шт.

упаковка 100 шт
артикул SDK-C2SS-100

упаковка 700 шт
артикул SDK-C2SS-700
(бита в комплекте)



2" Саморезы Deck (50,8 мм) с покрытием Protec-Kote Protec-Kote™

Трехслойное антикоррозионное покрытие предотвращает образование ржавчины в различных условиях. Оптимальны при монтаже конструкций из термодревесины (ACQ). Выпускается в упаковках по 100 и 700 шт.

упаковка 100 шт
артикул SDK-C2W-100

упаковка 700 шт
артикул SDK-C2W-700
(бита в комплекте)



2-5/8" саморезы Deck (66,7 мм) с покрытием Protec-Kote™

Трехслойное антикоррозионное покрытие предотвращает образование ржавчины в различных условиях. Оптимальны при монтаже конструкций из термодревесины (ACQ). Позволяют работать с материалом больших размеров. Реализуются в упаковках по 100 и 525 шт.

упаковка 100 шт
артикул SDK-C262W-100

упаковка 525 шт
артикул SDK-C262W-525
(бита в комплекте)

Как много саморезов Вам
требуется?

Количество саморезов	Примерный размер площадки
700 шт.	3 м x 6 м
1 400 шт.	6 м x 6 м
2 100 шт.	6 м x 9 м

Стандартный способ КРЕПЛЕНИЯ против Крег КРЕПЛЕНИЯ

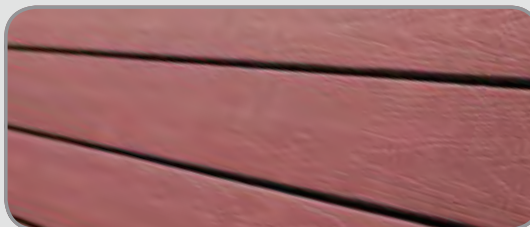
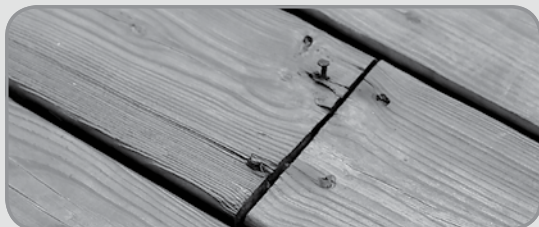
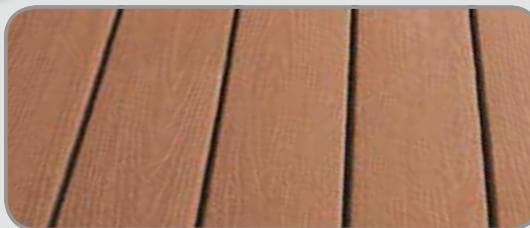

— ПРЕИМУЩЕСТВА —

крепления Kreg Deck

Лучше выглядит

Не нужно использовать специальный крепеж. Саморезы Kreg вкручиваются в кромки террасной доски под углом и не видны с лицевой стороны.

Более долговечны

Сезонные колебания со временем могут вытолкнуть традиционный крепеж. Саморезы Kreg остаются на своих местах.

Более комфортно

Можно ли ходить босиком? Не беспокойтесь. Применяя приспособление Kreg Deck Jig™ и доски из композитных материалов, вы избавитесь от сколов, трещин и торчащих шляпок гвоздей.

Измерительный инструмент и приспособления



Кондуктор Shelf Pin Jig	31
Приспособление для раскроя	32
Crown-Pro™	32
Угольник	33
Multi-Mark™	33

Приспособления для сверления отверстий для полкодержателей

артикул КМА3200

Полки. Легко.

Если Вы сверлите дополнительные отверстия для полкодержателей в имеющейся мебели или делаете мебель сами, то просверлить точные отверстия строго под прямым углом поможет приспособление Kreg Shelf Pin Jig, оснащенное направляющими из закаленной стали. Можно выбрать комплектацию со специальными сверлами 1/4" или 5 мм. Направляющие обеспечивают плотное прилегание как дюймового, так и метрического сверла.

Приспособление оснащается съемным двухпозиционным упором, позиционирующим штифтом, соединителем для скрепления вместе нескольких приспособлений, чрезвычайно острым сверлом с м-образной заточкой с кольцом-ограничителем. Все это закрепляется с обратной стороны приспособления.

КМА3200 Кондуктор Shelf Pin Jig со сверлом 1/4"

КМА3220 Кондуктор Shelf Pin Jig со сверлом 5 мм.



Комплектация: кондуктор Shelf-Pin Jig, позиционирующий штифт, сверло, кольцо-ограничитель, шестигранный ключ, переставляемый упор, соединительная планка, руководство пользователя.

ПОЖИЗНЕННАЯ ГАРАНТИЯ НАПРАВЛЯЮЩИХ

ХАРАКТЕРИСТИКИ

Упор	Расстояние между отверстиями
двухпозиционный, переставляемый 1" и 2" (25,4 и 50,8 мм)	32 мм

ОСОБЕННОСТИ

НАПРАВЛЯЮЩИЕ

Направляющие из закаленной стали позволяют использовать как дюймовое 1/4", так и метрическое 5 мм сверло.



ПОЗИЦИОНИРУЮЩИЙ ШТИФТ

Позволяет быстро позиционировать приспособление по последнему просверленному отверстию.



СОЕДИНИТЕЛЬНАЯ ПЛАНКА

Дает возможность соединить вместе несколько приспособлений.



3 простых шага!

УСТАНОВИТЕ.



ЗАЖМИТЕ.



ЗАСВЕРЛИТЕ.



Используется для:

- Добавления новой полки
- Ре.монта или при сборке у клиента
- Добавления новых отверстий у имеющейся мебели

РЕКОМЕНДУЕМЫЕ АКСЕССУАРЫ



артикул
КМА3210
(1/4")

артикул
КМА3215
(5 мм)

Сверла

5 мм сверло имеет ступенчатую конструкцию, что позволяет одной и той же направляющей работать с метрическим и дюймовым сверлом. Оба типа сверла поставляются с ограничителем и шестигранным ключом.



артикул
КНС-PREMIUM

Струбцина Face Clamp™

Наиболее часто используемая струбцина при работе с соединениями под саморезы Pocket-Screw. Рычаги 3", толщина материала до 2-3/4".

Приспособление для раскроя Rip-Cut™

артикул KMA2675

Ровный, точный и быстрый раскрой с помощью ручной циркулярной пилы.

Раскрой листового материала – это неудобное, утомительное и дорогое занятие. Даже если Вы работаете на стационарной пиле, то утомляет необходимость поднимать тяжелые листы материала, поддерживать их для предотвращения изгиба или защемления, одновременно пытаться удержать распиленные части после окончания пропила.

Направляющая Rip-Cut™ – это простое в использовании приспособление для ручной циркулярной пилы, которое ускоряет и упрощает раскрой больших листов фанеры или МДФ. Никаких измерений, никакой разметки – просто присоедините упор к ручной циркулярной пиле (практически любой) и отрежьте заготовки шириной от 1/8" до 24" (от 3,2 до 609,6 мм) с потрясающей точностью.



ХАРАКТЕРИСТИКИ

Материал	Размеры алюминиевой направляющей	Размер подошвы пилы	Ширина пиления
Высококачественный алюминий, ударопрочный пластик	ширина x длина 3" x 30" (76,2 x 762 мм)	6-1/2" x 8-1/2" (165,1 - 215,9 мм)	1/8" - 24" (3,2 - 609,6 мм)



Приспособление Rip-Cut™ отличается простой, но надежной конструкцией, состоящая из прочной алюминиевой направляющей с хорошо видимой шкалой и переставляемым упором. Не важно, работаете Вы правой или левой рукой, слева или справа расположен пильный диск.

Crown-Pro™

артикул KMA2800

Работа с плинтусами и карнизами стала проще!

Карнизы и плинтусы (молдинги) – это способ придать законченный вид Вашему интерьеру. Kreg Crown-Pro™ упрощает и ускоряет крайне неприятный процесс точного «зарезания» углов. Уникальная конструкция приспособления позволяет пилить под нужным комбинированным углом без утомительной настройки торцовочной пилы и сложного процесса переноса измерений. Поворотное ложе приспособления дает возможность компенсировать наклон любого плинтуса, а выдвижная планка позволяет работать с плинтусами шириной до 5-1/2" на пильных дисках диаметром 12" и шириной до 3-1/2" на дисках 10".



ХАРАКТЕРИСТИКИ

Размер	Максимальная ширина плинтуса	Угол наклона плинтуса
80 x 380 x 106 (H x W x D)	127 мм - диск Ø305 мм 76 мм - диск Ø254 мм	30° - 65°

Ваш интерьер будет выглядеть дороже

Изящный карниз – лучший путь придать респектабельный вид интерьеру. С минимальными затратами легко и быстро их можно установить с помощью Crown Pro!



Комплектация:

В комплект входит все необходимое для работы, включая двухсторонний угломер, резиновые накладки, на сайте имеется он-лайн видеоруководство.

Простая последовательность действий:



Определите угол:

С помощью угломера Angle Finder определите значение угла между стенами и угол наклона молдинга.



Настройте угол:

На приспособлении Crown-Pro™ установите угол наклона плинтуса, а на торцовочной пиле – угол между стенами.



Настройте пилу:

Положите приспособление Crown-Pro™ на станину торцовочной пилы слева или справа от пильного диска, в зависимости от вида угла (внутренний или внешний). Отпилите.



Отпилите и закрепите:

Приложите плинтус к стене и прибейте.

Угольник Square-Cut™

артикул KMA2600

Ровный распил под прямым углом.

С помощью обычных угольников очень сложно быстро установить пилу для пропила точно по линии разметки. В отличие от стандартных угольников у Square-Cut™ есть регулируемая направляющая, которую можно выдвинуть на расстояние, равное расстоянию от пильного диска до края подошвы Вашей пилы. Совмещая край направляющей с линией разметки, каждый раз Вы будете делать точный рез под углом 90° строго по отмеченной линии.

ОСОБЕННОСТИ

НАСТРАИВАЕМАЯ НАПРАВЛЯЮЩАЯ

Выдвиньте направляющую Square-Cut™ на расстояние, равное расстоянию от пильного диска до стороны подошвы пилы, двигающейся вдоль угольника. Теперь нет необходимости «целиться на глазок» или производить вычисления для смещения линии разметки.

МОЖНО ИСПОЛЬЗОВАТЬ С ЛЮБОЙ ПИЛОЙ

Выдвижная направляющая дает возможность настроить смещение для любой пилы или электролобзика. Настройка занимает пару секунд, для фиксации используется обычный винт с крестообразным шлицем.



РАБОТА С МАТЕРИАЛОМ ШИРИНОЙ ДО 12" (304,8 мм)

Приспособление позволяет работать с материалом шириной до 12", например, сайдингом, террасной доской и пр.



Многофункциональный разметочный инструмент Multi-Mark™

артикул KMA2900

Все в одном!

Инструмент Kreg Multi-Mark™ – это чрезвычайно удобный многофункциональный инструмент для разметки и измерений, полезный, как для любителей, так и для профессионалов. Среди особенностей: три способа использования линейки, встроенный пузырьковый уровень и многое другое. Перенести разметку, использовать как малку, просто выровнять картину, для всего этого нужен лишь один инструмент – Multi-Mark™!

ОСОБЕННОСТИ

СОТНИ СПОСОБОВ ПРИМЕНЕНИЯ

Инструменту Multi-Mark™ неизвестно значение слова «специализированный». Благодаря возможности использования линейки тремя способами, встроенному уровню, и многому другому, его возможности безграничны.



Использование в качестве малки



Встроенная возможность позиционирования при установке 3/16" откосов



Перенос измерений



Использование в качестве угольника



Использование для выставления вылета пильного диска или фрезы



Использование в качестве горизонтального уровня

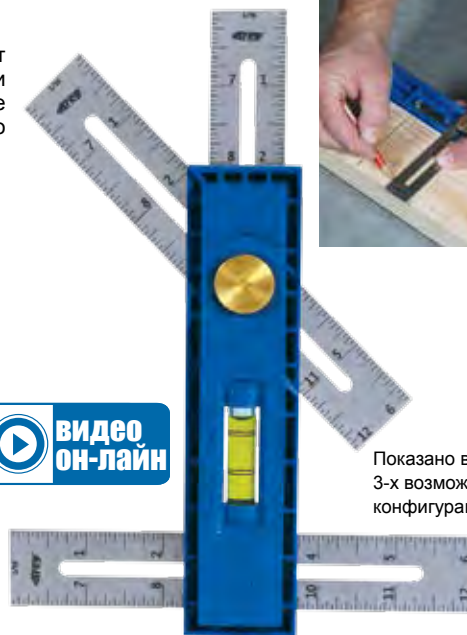

Превосходный инструмент для разметки



Показано в 3-х возможных конфигурациях

Высокоточные системы фрезерования



Фрезерный стол	35-36
Пластина для крепления фрезера	37
Гребенчатый прижим True-FLEX™ Featherboard	37
Лифт для фрезерного стола	38
Высокоточный упор	38
Выключатель для фрезерного стола	38
Портативный фрезерный стол	39
Система изготовления рамочных фасадов	40-41

Фрезерный стол

Точное фрезерование.

Качественный фрезерный стол – это один из важнейших инструментов каждого серьезного столяра. Будь то фрезеровка паза, кромки столешницы или изготовление рамочно-филеночного фасада, фрезерный стол Крег поможет выполнить работу быстрее и аккуратнее, чем удавалось это сделать до сих пор. Ряд уникальных особенностей, включая совершенный упор, позволяют по-новому взглянуть на этот один из важнейших инструментов для Вашей мастерской.



артикул PRS1040

Столешница Крег выполнена из специального виброустойчивого МДФ с высокопрочным пластиковым покрытием Micro-Dot для лучшего скольжения заготовки по поверхности. Пластина для крепления фрезера изготовлена из высокопрочного текстолита, имеет прецизионную регулировку по высоте и может быть засверлена для крепежа любого фрезера. Уникальные аксессуары для наилучшего результата при фрезеровании.



* На изображениях есть опции, поставляемые дополнительно

ОСОБЕННОСТИ

A СХОДСТВО С НАСТОЛЬНЫМИ ПИЛАМИ

Уникальная конструкция упора идентична упорам самых совершенных настольных пил и обеспечивает автоматическое удержание параллельности направляющей углового упора.

B АЛЮМИНIEВЫЙ КОРПУС УПОРА

Закрытый со всех сторон корпус из прочного экструзионного алюминия обеспечивает прочность, точность фрезерования. Есть адаптер для подключения к системе стружкоудаления.

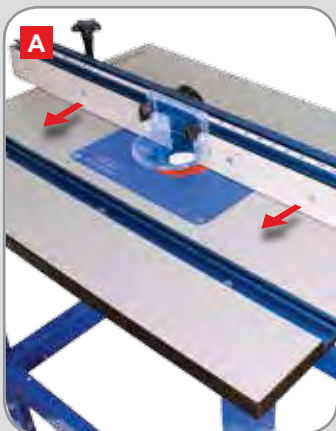

Изготовитель оставляет за собой право менять конструкцию!

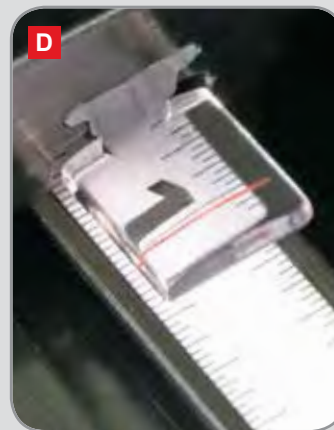

C МОЖЕТ СЛУЖИТЬ ДЛЯ ФУГОВАНИЯ

Полностью независимое позиционирование левой и правой части направляющей позволяет превратить Ваш фрезерный стол в вертикальный фуганок. Вставляемые пластиковые регулировочные стержни дают возможность настроить величину съема на 1/16" или 1/32" (1,59 или 0,79 мм).

D БЕСПОДОБНАЯ ТОЧНОСТЬ

Размерная шкала и оптическая увеличительная линза позволят Вам забыть о линейке и карандаше. Дополнительно можно приобрести устройство микроподстройки Micro-Adjuster для точной настройки параллельного упора.

Фрезерный стол

ОСОБЕННОСТИ

EASY-SLIDE™ MICRO-DOT МДФ

Столешница из МДФ поглощает вибрацию и звук эффективнее, чем пластиковые столешницы. Ударопрочное упрочненное ламинарирующее покрытие имеет множество микроямок, улучшающих скольжение заготовок по поверхности столешницы.



КОМБИНИРОВАННАЯ НАПРАВЛЯЮЩАЯ ДЛЯ УГЛОВОГО УПОРА И КРЕПЛЕНИЯ ПРИСПОСОБЛЕНИЙ

Комбинированная направляющая, строго параллельная фрезерному упору позволяет использовать угловой упор такой, как Kreg Precision Miter Gauge, и гребенчатые прижимы Kreg True-FLEX™.

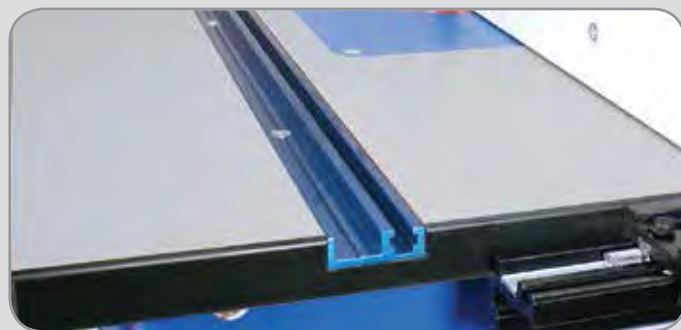

ВСЕГДА РОВНАЯ БЕЗ ПРОГИБОВ

Массивная плита из МДФ и две прочные стальные поперечины, поддерживающие центральную часть стола гарантируют идеальную плоскость столешницы, как тяжел бы не был ваш фрезер и даже с лифтом.

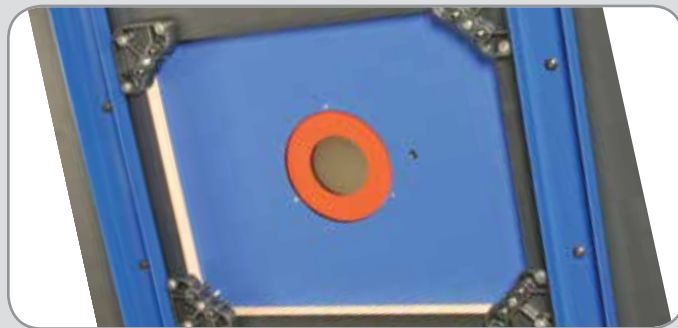

УНИКАЛЬНАЯ СИСТЕМА ВЫРАВНИВАНИЯ ФРЕЗЕРНОЙ ПЛАСТИНЫ

Уникальная система выравнивания пластины для крепления фрезера имеет 8 регулировочных винтов и отверстия для фиксирующих болтов.



ХАРАКТЕРИСТИКИ

Размеры выреза для фрезерной пластины	Габариты столешницы	Длина упора	Материал упора	Общие габариты	Вес	Универсальная подставка
9-1/4" x 11-3/4" (235 x 299 мм)	24" x 32" x 1" (610 x 813 x 25,4 мм)	36" (914,4 мм)	Анодированный алюминий авиационного качества	(H x W x D) 36-1/2" x 37-1/2" x 25-1/2" (927,1 x 952,5 x 635 мм)	38,6 кг	<ul style="list-style-type: none"> прочная стальная конструкция настройка высоты от 787 до 914 мм покрытие из прочной краски быстрая и легкая сборка

ВАРИАНТЫ ПОСТАВКИ



артикул PRS1040

Фрезерный стол

Этот революционный фрезерный стол может похвастаться невероятным набором возможностей и демонстрирует совершенно новый уровень гибкости и точности в работе. Поставляется в составе продуктов PRS1020, PRS1010 и PRS1030.

* На фотографии изображение с опциональными аксессуарами.

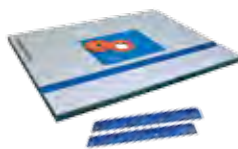

артикул PRS1020

Точная столешница для фрезерного стола
Прочная, точная и безопасная столешница Kreg снижает шум и вибрацию, является прекрасным инструментом для любой мастерской.

* На фотографии изображение с опциональными аксессуарами.



артикул KRS1030

Универсальная стальная подставка

Прекрасное основание для любого настольного устройства Крег. Сделано из толстостенного стального профиля. Комплектуется 4-мя ножками, регулируемыми по высоте, и необходимым набором крепежа. Высота регулируется с 787 до 914 мм.



артикул PRS1010

Точная направляющая для фрезерного стола
Конструктив, взятый от направляющих высококачественных циркулярных пил, определяет совершенно новый стиль работы. Никогда ранее не было возможно работать настолько быстро, легко и точно.

Пластина для крепления фрезера

Прочная Фенопластовая (Phenolic) пластина позволяет устанавливать практически любой фрезер. В этой пластине применен новый принцип установки проставочных колец Level-Lock. Теперь Вы можете менять кольца и фиксировать их на пластине в считанные секунды. В комплект включены 3 кольца и сменный латунный штифт. Дополнительные кольца можно приобрести отдельно. Размеры пластины 9-1/4" x 11-3/4" x 3/8". Эта пластина не прогнется даже под тяжелыми фрезерами.

Доступны три версии.

Стандартная версия (PRS3038) поставляется без предварительно просверленных монтажных отверстий и позволяет установить любой Ваш фрезер.

Две других версии поставляются с предварительно просверленными монтажными отверстиями для самых популярных фрезеров.

Все три версии поставляются со съемным латунным штифтом, крепежными винтами и инструкцией по установке.

артикул PRS3038



PRS3034 – Сменная пластина для фрезеров CMT7E, CMT8E, Triton TRA001 и MOF001

PRS3036 – Сменная пластина для фрезеров Porter-Cable 690/890 & Bosch 1617

PRS3038 – Сменная пластина без предварительно просверленных отверстий

Level-Loc Reducing Rings

комплект из 5-ти колец для установки в пластины PRS3034, PRS3036, PRS3038 для крепления фрезера с отверстиями Ø19,05, Ø34,93, Ø34,93, Ø41,28 мм и заготовка под кольцо без отверстия.

В комплекте:

- подставка для колец
- набор из 5-ти колец для крепёжной пластины фрезера (PRS3034, PRS3036, PRS3038)



артикул PRS3050

Гребенчатый прижим True-FLEX™

Данный прижим является результатом кропотливого инженерного труда. На сегодняшний день многие предлагаемые гребенчатые прижимы не обеспечивают безопасное и качественное фрезерование, так как они либо слишком сильно, либо слишком слабо прижимают деталь к упору. Каждый зуб нашего гребенчатого прижима True-FLEX™ имеет строго выверенную форму для обеспечения плотного и оптимального поджима на протяжении долгих лет использования. Прижим изготавливается из чрезвычайно прочного пластикового композита и оснащен уникальной системой фиксации, которая позволяет использовать прижим с различным оборудованием без каких-либо дополнительных приспособлений. На направляющей любого вида циркулярной пилы или фрезерного стола система фиксации гребенчатого прижима True-FLEX™ обеспечит уверенную работу.



Форма зубьев обеспечивает оптимальное прижимное усилие.



Вертикальное и горизонтальное расположение демонстрирует совместимость системы крепления с П-образной и Т-образной направляющими.



Уникальная система фиксации позволяет использовать гребенчатый прижим на различном оборудовании таком, как: циркулярная пила, фрезерный стол, ленточная пила и др.



Гребенчатый прижим True-FLEX™

Один прижим. Идет в комплекте с фиксирующим крепежом, который позволяет работать на П- и Т-образных направляющих циркулярных пил, фрезерных столов, ленточных пил и пр.

артикул PRS3010



артикул PRS3020

Комплект из двух прижимов True-FLEX™

Данный комплект включает расширенный набор крепежа, позволяющего использовать одновременно оба прижима, что дает хорошую поддержку при фрезеровании высоких деталей.

Kreg Jig®
Kreg Jig® Screws and Plugs
Clamping Tools
Deck Jig™ and Screws
Cutting and Measuring Tools
Precision Routing Systems
Precision Machine Accessories
Universal bench system
Pocket-Hole Machinery

Лифт для фрезерного стола

артикул PRS3000

Этот точный и прочный лифт обладает рядом уникальных характеристик, облегчающих и ускоряющих работу на фрезерном столе. Среди них возможность быстрого подъема и кольца микроподстройки, позволяющее быстро и без каких-либо инструментов регулировать вылет фрезы с шагом 0.002" (0,05 мм). Если Вы хотите работать быстро и удобно, не ищите ничего другого.

Характеристики:

- 9-1/4" x 11-3/4" x 3/8" (235 x 298,5 x 9,5 мм) прочный алюминиевый корпус.
- В комплекте три фиксирующихся кольца-вкладыша с отверстиями 1" (25,4 мм), 2-5/8" (66,7 мм) и ступенчатым отверстием.
- Шкалу микроподстройки можно установить в нулевое положение при любом положении фрезы.

В комплекте вкладыш: Porter Cable 7518

Дополнительно вкладыши: артикул PRS4120 Milwaukee 5625
артикул PRS4110 Porter Cable 690/890, Bosch 1617/1618, DeWalt 618, Craftsman 17542/17540/28190

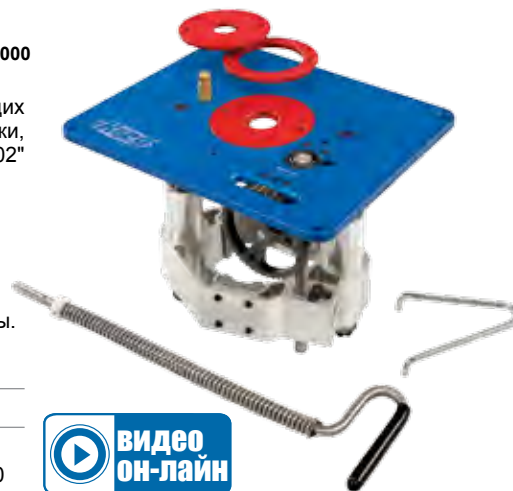

**ВИДЕО
ОН-ЛАЙН**



Система быстрого подъема-опускания



В комплекте: упор для «свободного» фрезерования, ключ для извлечения вкладышей, ключ для быстрого подъема



Прочная алюминиевая плита с гарантированной плоскостностью в пределах 0.005" (0,127 мм)



Колесо микроподстройки делает ненужным ключ

Высокоточный упор (стоп-ограничитель)

артикул PRS7850

С помощью ограничителя уникальной конструкции увеличивается точность операций и обеспечивается их повторяемость. Упор можно откидывать вверх, когда он не нужен. Курсор с увеличительным стеклом облегчает точную установку.

Совместим с с фрезерным столом арт. PRS1040. Для работы с портативным фрезерным столом арт. PRS2000 требуется адаптор.

**ВИДЕО
ОН-ЛАЙН**



Может откидываться вверх, когда не используется.



Чрезвычайная точность и бесподобная повторяемость при фрезеровании шипов и глухих пазов.

Многофункциональный выключатель для фрезерного стола

артикул PRS3100

Две розетки позволяют подключать два независимых устройства, имеется ключ Key-Lok™, предохраняющий от случайного включения, прочный сетевой шнур длиной 8 футов. Совместим с фрезерными столами Precision Router Table и Benchtop Router Table.



Ключ Key-Lok™ предохраняет от нечаянного включения.



Можно подключить два независимых устройства.

АКСЕСУАРЫ ДЛ Я ФРЕЗЕРНОГО СТОЛА

Выравнивающие опоры

Эти уникальные опоры – самый простой способ вставить пластину в самодельный фрезерный стол. С ними не нужно делать сложный ступенчатый вырез в столешнице, уникальная конструкция позволяет быстро крепить их снизу. Восемь регулировочных винтов обеспечивают устойчивость, а четыре отверстия под крепежные винты дают возможность быстро закрепить пластину.



артикул PRS3040

Точное устройство микроподстройки

Нужна еще большая точность? При использовании с фрезерным упором Вы достигните невиданной ранее точности!



артикул KMS7215

Особопрочные колеса

Увеличьте мобильность универсального основания Universal Steel Stand с помощью этих колес. Расчитанные для долгой эксплуатации и больших нагрузок, они снабжены двойным тормозом, который предотвращает их поворот и качение. Весь необходимый крепеж идет в комплекте.



артикул PRS3090

Портативный фрезерный стол (Benchtop Router Table)

Компактный.

Можно работать на полу или в кузове.

Изначально спроектированный, как переносное приспособление, фрезерный стол Benchtop Router Table позволяет плотникам и иным профессионалам получать «на выезде» возможности стационарных фрезерных столов. Столешница из прочной ламинированной МДФ со специальным профилем поверхности, как и у фрезерного стола Precision Router Table, полноразмерная фрезерная пластина и прочная стальная подставка; удивительно, но шума меньше, чем у закрытых фрезерных столов! Зачем брать портативное, когда можно взять обычного размера? Компактность для точного фрезерования.

В комплекте: упор, столешница, основание, фрезерная пластина с отверстием диаметром 2" (50,8 мм).



Легкое, но прочное; компактное, но полнофункциональное – прекрасное решение для работы вне мастерской.



артикул PRS 2100



ХАРАКТЕРИСТИКИ

Размеры фрезерной пластины	Материал фрезерной пластины	Размеры столешницы	Длина упора	Материал упора	Общие размеры	Вес
9-1/4" x 11-3/4" x 3/8" (235 x 298,5 x 9,5 мм) с отверстием 2" (50,8 мм)	текстолит	16" x 24" x 1" (406 x 610 x 25,4 мм)	24" (610 мм)	Анодированный авиационный алюминий	(H x W x D) 508 x 718 x 514 мм	11,8 кг

ОСОБЕННОСТИ

A СПЕЦИАЛЬНЫЙ ПРОФИЛЬ ПОВЕРХНОСТИ МДФ EASY-SLIDE™ MICRO-DOT

Зачем терпеть шум и вибрацию, когда можно обойтись без этого? Покрытие Easy-Slide™ Micro-Dot, сделанное из ударопрочного прессованного ламината, обеспечивает чрезвычайно легкое скольжение обрабатываемых деталей.

B ПРЕДНАЗНАЧЕН ДЛЯ ПРОФЕССИОНАЛОВ, РАБОТАЮЩИХ ВНЕ МАСТЕРСКОЙ

Фрезерный стол разработан так, чтобы служить долгие годы и выдерживать жесткие условия эксплуатации «на выезде». Все приспособлено для этого: прочное основание из стального профиля, столешница с стойкими микрокрючками из ударопрочной поверхностью Micro-Dot, точная и прочная алюминиевая направляющая.

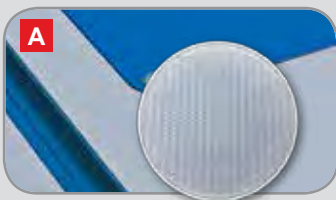

C ВСТРОЕННЫЕ ВОЗМОЖНОСТИ ФУГОВАНИЯ

Возможность независимой настройки вылета обеих половин направляющей упора и пластиковые регулировочные стержни позволяют быстро превратить Ваш фрезерный стол в вертикальный фуганок. Регулировочные стержни хранятся внутри направляющей и могут быстро устанавливаться в предусмотренные места для настройки вылета левой половины направляющей на 1/16" и 1/32" (1,59 или 0,79 мм).

D ТЕКСТОЛИТОВАЯ ФРЕЗЕРНАЯ ПЛАСТИНА

Полноразмерная пластина удерживается в столешнице четырьмя крепежными винтами; 8 регулировочных винтов позволяют идеально настроить положение пластины. К пластине можно присоединить практически любой фрезер.

РЕКОМЕНДУЕМЫЕ АКСЕССУАРЫ



артикул PRS3010

Гребенчатый прижим True-FLEX™

Уникальный прижим может быстро и легко устанавливаться в П- или Т-образную направляющую без каких-либо дополнительных приспособлений. Корпус из прочного пластикового композита обеспечивает оптимальное прижимное усилие.



артикул PRS3038

Высокоточная фрезерная пластина

Вы предполагаете использовать фрезы диаметром более 2". 3/8" фрезерная плита с двумя вкладышами предоставляет диаметры отверстия в 3-5/8", 2" и 1-13/64". Совместимость с практически любым фрезером, уникальная система установки в столешницу фрезерного стола, вкладыши совместимы с копируемыми втулками Porter-Cable.

Система изготовления рамочных фасадов

(Precision Beaded Face-Frame System)

артикул PRS1200

Крэг предлагает свой способ!

Precision Beaded Face-Frame System реализует совершенно новый подход к изготовлению фасадов с галтелями. Запатентованная система, включающая фрезы со специальным профилем и алюминиевый механизм поперечного смещения направляющей. Данная система может использоваться практически с любым фрезерным столом (поперечное смещение от 6" до 6-1/2"). С помощью Precision Beaded Face-Frame System начинающий любитель и профессионал выполнят нужные операции быстро и без затруднений.

Комплектация:

Прочная алюминиевая направляющая, безлюфтовый механизм перемещения направляющей, ограничитель Precision Router Table Stop, фрезы для снятия фасок 1/4" и 1-1/2", стандартная фреза 1/4" для фрезерования полукруглого валика («буртика»), 1/4" шаблон для быстрой настройки вылета фрезы, струбцина, размерная шкала, 1/2" установочный стержень и пошаговая видео-инструкция.

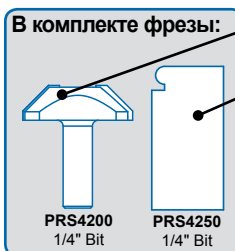
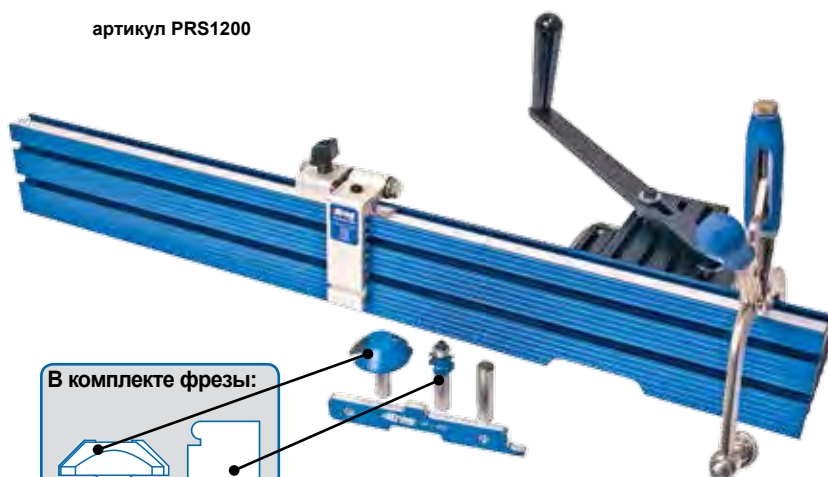

Как это делается:



1) С помощью рычага на выдвижном механизме деталь, закрепленная на направляющей, перемещается на фрезу, снимающую фаску.

2) Точный упор Precision Router Stop обеспечивает фрезерование точно в необходимом месте.

3) Поставьте обычный фрезерный упор и профрезеруйте на деталях полукруглый валик (буртик).

4) С помощью приспособления Крэг присоедините поперечины к стойкам в местах, где профрезерованы выборки. Использование клея не обязательно.

ДОПОЛНИТЕЛЬНО МОЖНО ИСПОЛЬЗОВАТЬ СЛЕДУЮЩИЕ ФРЕЗЫ:

Желаете добиться более уникального дизайна? Мы разработали целый ряд фрез, специально для применения с Precision Beaded Face-Frame System.

Галтельные фрезы

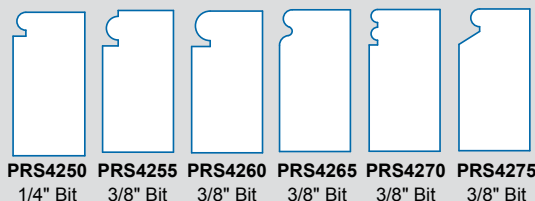

Фрезы для снятия фасок

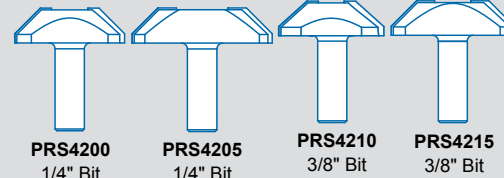

Фрезы с хвостовиками 1/2" (12,7 мм) с высококачественными твердосплавными режущими кромками выдерживают чрезвычайно интенсивные нагрузки. Выше приведены данные шести галтельных и четырех фрез для снятия фасок. Дополнительную информацию можно получить на сайте www.kregtool.com.

РЕКОМЕНДУЕМЫЕ АКСЕССУАРЫ



Precision Router Table Setup Bars

Шаблоны Precision Router Setup Bars позволяют быстро настроить три различных параметра для обеспечения точности фрезерования деталей. В набор входит 7 шаблонов: 1/8", 3/16", 1/4", 5/16", 3/8", 7/16", 1/2".

артикул
PRS3400



Точный упор Precision Router Table Stop

Можно откинуть вверх, когда не нужен. Имеется курсор с линзой для точной и аккуратной установки.

артикул
PRS7850



Точный лифт для фрезерного стола

Имеет все необходимые функции для более быстрой и легкой работы с высокой точностью, в частности: устройство быстрого подъема и механизм тонкой подстройки. *Подробнее на странице 39.*

артикул
PRS3000

Precision Beaded Face-Frame System

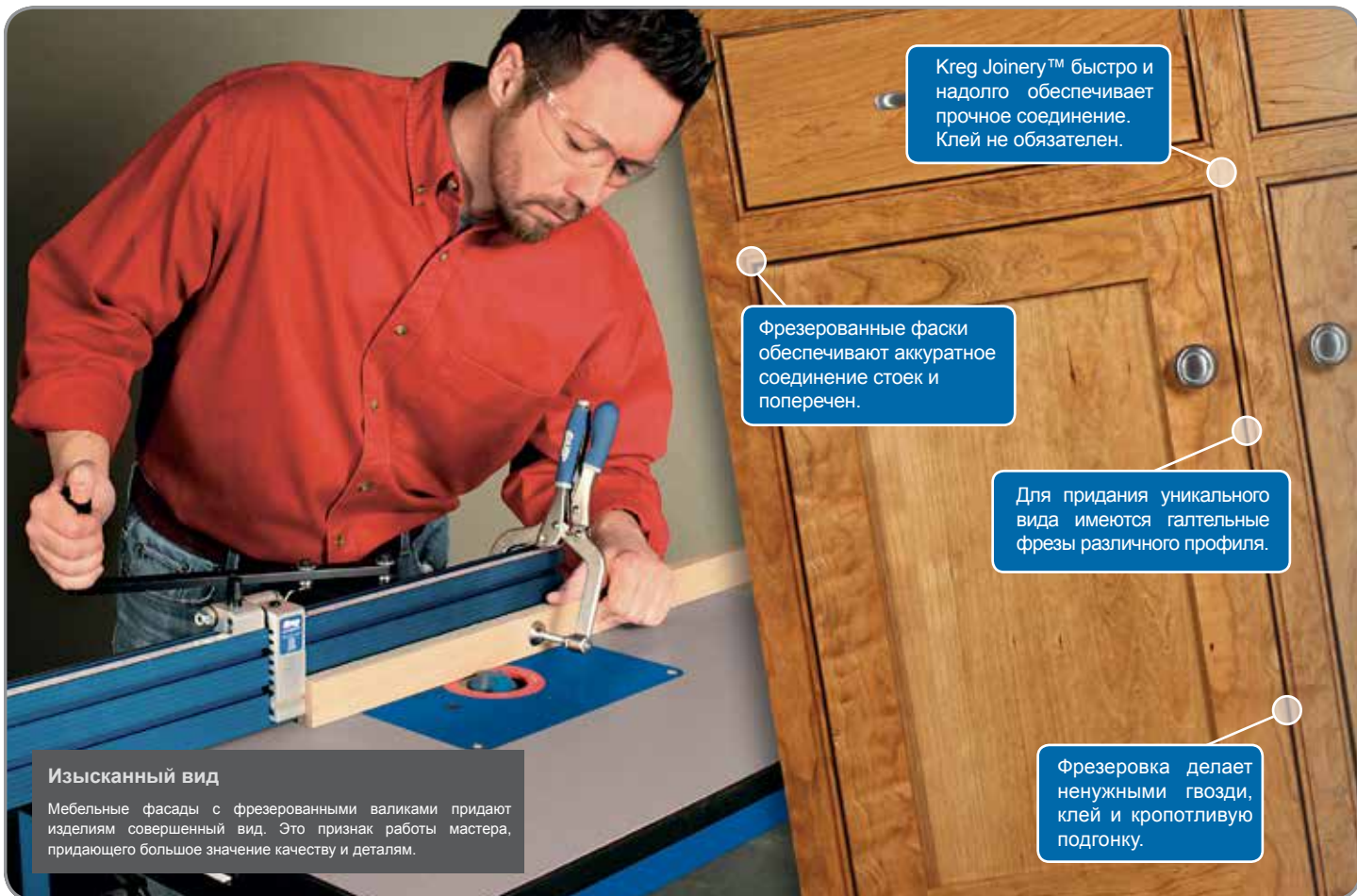

Крег Joinery™ быстро и надолго обеспечивает прочное соединение. Клей не обязателен.

Фрезерованные фаски обеспечивают аккуратное соединение стоек и поперечен.

Для придания уникального вида имеются галтельные фрезы различного профиля.

Фрезеровка делает ненужными гвозди, клей и кропотливую подгонку.

Изысканный вид

Мебельные фасады с фрезерованными валиками придают изделиям совершенный вид. Это признак работы мастера, придающего большое значение качеству и деталям.

ОСОБЕННОСТИ

A МЕХАНИЗМ ПОДАЧИ

В механизме используются качественные шариковые подшипники, которые обеспечивают мягкое и точное перемещение продолжительное время.

B РЫЧАГ

Механизм перемещения можно использовать и без рычага, но он уменьшает прикладываемые усилия и позволяет точно контролировать перемещения.

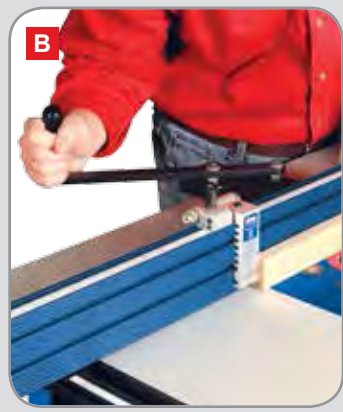
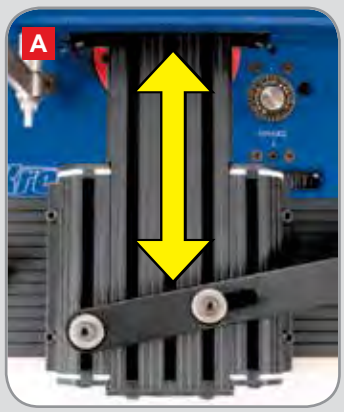

C ВСТРОЕННАЯ СТРУБЦИНА

Прочная струбцина позволяет быстро закреплять и освобождать детали различной толщины.

D УПОР ROUTER TABLE STOP

Входящий в комплект упор позволяет достичь точной повторяемости. Снабжен курсором с линзой и может откидываться вверх-наружу, если не нужен.

Высокоточная оснастка для станков



Высокоточный угловой упор	43
Высокоточная направляющая для ленточной пилы	44
Набор направляющих рельс и упоров	45
Упоры на направляющие рельсы	46
Ленты с размерной шкалой	46
Компоненты для направляющих рельс	47

Высокоточный угловой упор (Precision Miter Gauge)

Потрясающая точность.
Готов к работе.

Зачем тратить время на настройку, когда можно воспользоваться угловым упором, не требующим первоначальных подстроек? Наш транспортир Precision Miter Gauge не требует калибровки и имеет фиксированные установки на угол 0°, 10°, 22,5°, 30° и 45° для быстрой установки. Конечно, Вы можете установить любой произвольный угол с точностью 0.1°.



Шкала указателя настраивается с точностью 0.1°.

Торцевание под углом, быстро!

Точность – это имя нашего упора, изготовленного на станке ЧПУ. Мы кропотливо работали, чтобы обеспечить превосходные качества этого продукта, от использования мощного алюминиевого профиля для прочности и упора Swing Stop до шкалы быстрой подстройки указателя. Изделие высшего качества для совершенной работы!



ВАРИАНТЫ ПОСТАВКИ

Угловой упор

Точный угловой упор с 24" направляющей и откидывающимся упором Swing Stop™.

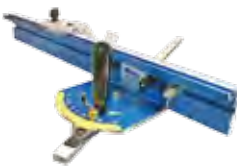

артикул KMS7102

Точный транспортир для торцевания под углом

В комплекте только транспортир.



артикул KMS7101

Направляющая для торцевания под углом

24" направляющую с патентованным упором Swing Stop можно использовать с уже имеющимся у Вас транспортиром.



артикул KMS7103

ХАРАКТЕРИСТИКИ

Направляющая	Т-образный паз	Фиксированные углы	Шкала указателя	Тип покрытия	Калибровка	Вес
24" (610 мм) профиль из авиационного алюминия	В x Ш x Д 3/8" x 3/4" x 24" (9,5 x 19,1 x 610 мм)	0°, 10°, 22,5°, 30° и 45°	Настраивается с точностью 0.1°	Легко очищаемое анодированное покрытие	Точная калибровка уже произведена на заводе	2.9 кг

ОСОБЕННОСТИ

А ОПТИЧЕСКАЯ УВЕЛИЧИТЕЛЬНАЯ ЛИНЗА

Как и на высококачественных направляющих циркулярных пил, качественная линза с курсором красного цвета позволяет легко и точно установить упор Swing Stop в нужную позицию.

Б НИКАКИХ ЛЮФТОВ

Абсолютно прямой 24" ползунок из анодированного алюминия толщиной 3/8", шириной 3/4" снабжен пятью регулировочными винтами для устранения люфтов при движении в направляющей.



С УПОР SWING STOP™

Конструкция упора исключает «болтание» и обеспечивает чрезвычайную точность. Может легко фиксироваться на любом расстоянии от конца направляющей до пильного диска, обеспечивая аккуратный, повторяемый с высокой точностью рез. Может откидываться, когда не нужен.

Д УСТАНОВИТЕ ЗАЩИТНУЮ НАКЛАДКУ

Полукруглая форма подошвы упора позволяет установить на направляющую защитную деревянную накладку. Для этого необходимо клещами «надломить» край подошвы в специальном месте.

Kreg Jig®
Kreg Jig® Screws and Plugs
Clamping Tools
Deck Jig™ and Screws
Cutting and Measuring Tools
Precision Routing Systems
Precision Machine Accessories
Universal bench system
Pocket-Hole Machinery

Высокоточная направляющая для ленточной пилы (Precision Band Saw Fence)

аrtикул KMS7200

Нивелирует колебания пильного полотна.
Обеспечивает ровный пропил.

Полотно большей части ленточных пил никогда не пилит строго параллельно упору, всегда имеется небольшое смещение пильного полотна, которое приводит к отклонению реза даже при использовании направляющей. До сегодняшнего дня. Наша направляющая Precision Band Saw Fence позволяет достичь нового уровня точности за счет возможности компенсировать увод пильного полотна за счет легкой регулировки. Эта направляющая подходит к большинству 14" ленточных пил, а с небольшой доработкой и к другим моделям (требуется всего лишь просверлить одно отверстие в рельсе).



Непревзойденная универсальность...

Никогда ранее направляющие для ленточных пил не имели такой гибкости применения. Система подстройки позволяет компенсировать не только величину увода пильного полотна, но и его отклонение от перпендикулярности к поверхности стола (что особенно актуально при распиле тонкой фанеры). Направляющая может устанавливаться и меньшей стороной вверх, что позволит опустить блок упоров пилы ближе к детали. Последнее, но не менее важное: на направляющую можно монтировать приспособление для роспуска широких заготовок или упоры Крег для других задач.

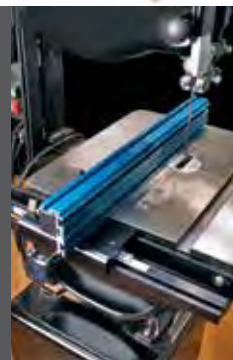

Компенсируйте «увод» пильного полотна ослаблением двух болтов и регулировкой угла направляющей.



Установите упор на направляющую для получения повторяемости при пилении, например, пазов с одинаковой глубиной.

ХАРАКТЕРИСТИКИ

Направляющая	Курсор с линзой	Смещение пильного полотна	Размеры	Покрытие	Вес	Совместимость
Имеющиеся монтажные отверстия на рельсе позволяют монтировать ее на большей части 14" ленточных пил	Для точной установки	Простая настройка для компенсации смещения пильного полотна	26" (660 мм) рельса и 18" (457 мм) направляющая	Анодированное покрытие	3.97 кг	Имеющиеся монтажные отверстия на рельсе позволяют монтировать ее на большей части 14" ленточных пил

ОСОБЕННОСТИ

A ПРОЧНОСТЬ

Чрезвычайно прочный и ровный корпус направляющей рассчитан на долгие годы эксплуатации. На боковой и верхней стороне направляющей имеются Т-образные пазы для монтажа упоров-ограничителей, направляющих для роспуска и др.

B ЛЕГКИЙ ДЕМОНТАЖ

Если направляющая не нужна, то снять ее можно за считанные секунды. Не требуется никакой инструмент! Просто поверните ручку фиксирующего болта и снимите направляющую с рельсы.

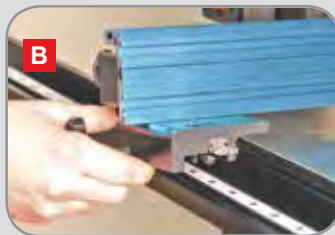

C КУРСОР С ЛИНЗОЙ

Увеличительная линза и хорошо видимая тонкая красная риска делают возможной очень точную настройку для пиления шпона, изготовления шипов и пр.



D ВОЗМОЖНОСТЬ ПОДСТРОЙКИ В ДВУХ ПЛОСКОСТЯХ

Уникальность этой направляющей в том, что ее можно подстроить для компенсации увода пильного полотна и неперпендикулярности реза относительно плоскости стола.

РЕКОМЕНДУЕМЫЕ АКСЕССУАРЫ



аrtикул KMS7215

Устройство микроподстройки
Придает дополнительную точность при настройке.



аrtикул KMS7213

4.5" направляющая для роспуска широких заготовок
Позволяет вручную компенсировать «увод» полотна во время пиления.



аrtикул KMS7214

7" направляющая для пиления высоких заготовок
Позволяет вручную компенсировать «увод» полотна при пилении широких заготовок.

Набор направляющих рельс и упоров (Precision Trak & Stop Kit)

артикул KMS800M

Точность, не требующая рулетки и карандаша.

Исключите работу на глазок и использование рулетки и карандаша при торцевании длинных заготовок. Данный набор превращает Вашу торцовочную пилу в точный механизм. Просто установите курсор упора-ограничителя на требуемое значение, уприте в него заготовку, сделайте рез. Вы каждый раз будете получать деталь нужной длины. Изготовьте столы для удлинения из фанеры или ДСП, сверху прикрутите рельсы – сделать рабочее место для точной работы проще простого!

Комплектация:

Четыре направляющих рельсы по 2 фута (0,61 м) длиной каждая, один упор Swing Stop™, один упор Production Stop, одна самоклеющаяся линейка 12 футов (3,5 м) с метрической шкалой «слева-направо», одна самоклеющаяся линейка 12 футов (3,5 м) с метрической шкалой «справа-налево», подробная инструкция и крепеж.



ХАРАКТЕРИСТИКИ

Рельсы	Покрытие	Вес	Длина	Линейка
Авиационный алюминий	Легко очищаемое анодированное покрытие	3.18 кг	Четыре секции по 2 фута, позволяющие составить рельсу длиной до 8 футов.	1 шт 12 футов со шкалой «справа-налево» 1 шт 12 футов со шкалой «слева-направо»

Универсальность применения

Наиболее часто набор Precision Trak&Stop Kit используется с торцовочными пилами, но многие найдут его полезным для работы с радиальной пилой или сверлильным станком.



ОСОБЕННОСТИ

A УПОР PRODUCTION STOP

Разработан для промышленного применения, оснащен двойным курсором с линзой, что позволяет использовать его, как с правой, так и с левой стороны от пильного диска.

B УПОР SWING STOP™

Конструкция нашего инновационного упора исключает люфты и значительно увеличивает точность установки. Может убираться вверх, когда не нужен.



C ПРОЧНЫЕ АЛЮМИНИЕВЫЕ РЕЛЬСЫ

Сделанные из прочнейшего анодированного алюминия, рельсы имеют L-образное основание, которое упрощает их установку на удлинитель из материала толщиной 3/4". На рельсах имеются специальные бортики для установки линейки.

D МОЖНО ПРИМЕНЯТЬ С САМОДЕЛЬНЫМИ РАСШИРИТЕЛЬНЫМИ СТОЛАМИ

Сделайте расширительные столы из фанеры или МДФ на уровне площадки торцовочной пилы, прикрутите две планки высотой 2-1/4", на которые уже можно монтировать рельсы для упоров. Ниже нарисованы варианты установки рельс. ▼

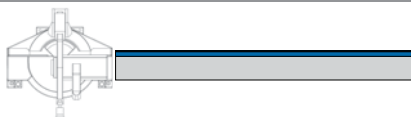

Делается составная рельса длиной 8 футов с одной стороны торцовочной пилы.

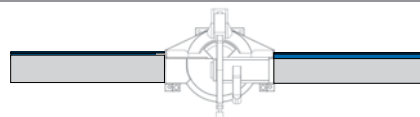

Устанавливаются две составные рельсы по 4 фута с обеих сторон торцовочной пилы.

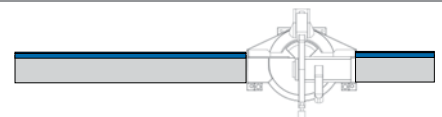

С одной стороны составная рельса длиной 6 футов, с другой рельса 2 фута.

РЕКОМЕНДУЕМЫЕ АКСЕССУАРЫ



артикул KMS7831

Кронштейн для упора

Данный кронштейн может крепиться к упорам Swing Stop™ или Production Stop. Он позволяет надежно упирать отторцованные под острым углом детали, чтобы исключить их сдвиг при резе.



артикул KMS7714

Рельса длиной 4 фута (1,22 м)

Может приобретаться в дополнение к набору Trak and Stop Kit.



артикул KMS7801

Упор Swing Stop™

Уникальная конструкция исключает люфты, что повышает точность, и позволяет «откидывать» упор, когда в нем нет необходимости.



артикул KMS7800

Упор Production Stop

Снабжен двойным курсором с линзами, что позволяет использовать его как справа, так и слева от пильного диска.

Упоры на направляющие рельсы



артикул KMS7800

артикул KMS7831

артикул KMS7801

ОСОБЕННОСТИ

PRODUCTION STOP

Упор Production Stop имеет усиленный корпус. Двойной курсор с линзами позволяет позиционировать упор с любой стороны от пильного диска. Может устанавливаться на рельсы Top Trak и Heavy Duty Trak сверху, легко снимается и переставляется без необходимости сдвигать до конца рельсы.

ПРИСПОСОБЛЕНИЕ PERFECT MITER

Приспособление «Perfect Miter» предназначено для поддержки концов заготовок, отторцованных под острым углом без повреждения острого края. Приспособление позволяет измерять длину заготовки не от острого края, а от двух точек контакта, что повышает точность. С помощью прилагаемого в комплекте болта приспособление может присоединяться к упорам Production Stop и Swing Stop™.

УПОР SWING STOP™

Инновационный упор Swing Stop™ не имеет люфтов, что повышает точность установки. Может откидываться вверх и назад, когда не нужен.



Линейки

Самоклеющаяся линейка длиной 12 футов с дюймовой шкалой

Самоклеющаяся линейка шириной 1/2" легко вставляется в паз верхней части рельс Top Trak и Heavy Duty Trak. Металлическая линейка устойчива к истиранию, укоротить ее до нужного размера легко с помощью ножниц.

KMS7723 Линейка (12 футов шкала справа-налево)

KMS7724 Линейка (12 футов шкала слева-направо)

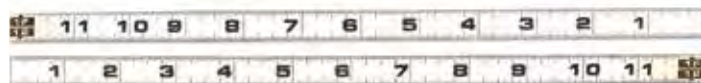

Самоклеющаяся линейка длиной 3.5 метра с метрической шкалой

Самоклеющаяся линейка легко вставляется в паз верхней части рельс Top Trak и Heavy Duty Trak. Металлическая линейка устойчива к истиранию, укоротить ее до нужного размера легко с помощью ножниц.

KMS7728 Линейка (3.5 метра шкала справа-налево)

KMS7729 Линейка (3.5 метра шкала слева-направо)



Рельсы и аксессуары

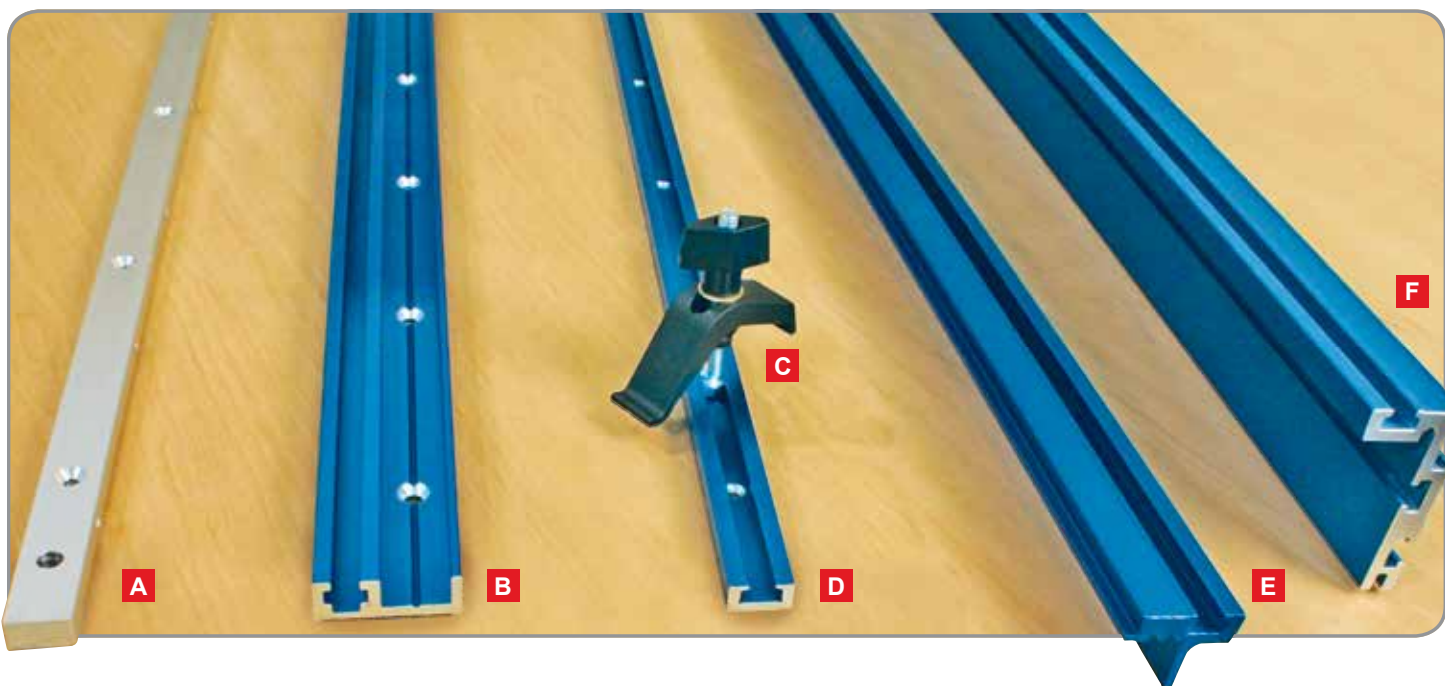

A Ползунок Jig and Fixture Bar

Шесть нейлоновых винтов по всей длине ползунка позволяют убрать люфт при использовании в конкретном направляющем пазе. Расстояние между монтажными отверстиями 4". Прекрасный аксессуар для изготовления самодельных приспособлений.

KMS7303 Ползунок (длина 30" (762 мм))

B Комбинированная рельса Combo-Trak

Самостоятельно делаете фрезерный стол? Этот комбинированный рельс с профилями Miter-Trak и Mini-Trak совместим с нашим транспортом, гребешковыми прижимами и другими приспособлениями, что обеспечивает широкие возможности.

KMS7448 Рельса Combo-Trak (длина 48"(1219 мм))

C Прижим Trak Clamp

Этот недорогой и универсальный прижим прекрасно подходит для большого числа приспособлений. Совместим с рельсами Mini-Trak, Top Trak и HD Trak. Может крепиться даже к деревянному обрезку, для чего достаточно просверлить отверстие диаметром 1/4" и прозенковать отверстие диаметром 7/16" под головку болта. При зажиме деталей обращайте внимание на то, чтобы пятка прижима находилась на рельсе, во избежании его отрыва. Для большинства случаев лучше использовать два прижима для исключения проворачивания детали.

KMS7511 Прижим Trak Clamp

D Рельса Mini Trak

Может использоваться для изготовления бесчисленного множества видов приспособлений. В Т-образный паз рельсы Mini-Trak проходит шестигранная головка стандартного 1/4" болта. Рельса может крепиться непосредственно на поверхность или утапливаться в паз или четверть размера 3/8x3/4". Рельсу легко разрезать на части с помощью ножовки. У дна паза имеются выточки, в которые легко вставляется линейка (приобретается отдельно).

KMS7507 Рельса Mini-Trak (длина 24" (610 мм))

KMS7508 Рельса Mini-Trak (длина 36"(914 мм))

KMS7509 Рельса Mini-Trak (длина 48"(1219 мм))

KMS7727 Линейка без клеящего слоя длиной 4 фута (1,22 м)
(на фото сверху не изображена)

E Рельса Top Trak

Особенность данной рельсы – L-образный профиль нижней части, что позволяет точно и легко устанавливать ее на самодельные упоры и направляющие. Для крепления просверлите на нижней выступающей стороне отверстия диаметром 1/8" и привинтите прилагающимися шурупами.

KMS7712 Рельса Top Trak (длина 2 фута(0,61 м))

KMS7714 Рельса Top Trak (длина 4 фута(1,22 м))

F Рельса Heavy Duty Trak

Рельса Heavy Duty Trak изготовлена из L-образного анодированного экструзионного алюминиевого профиля и прекрасно подходит для интенсивного промышленного использования. Имеет четыре Т-образных паза, в которые может входить шестигранная головка стандартного 1/4" болта. В верхней передней части рельсы имеется специальный паз для размещения самоклеющейся линейки (приобретается отдельно).

KMS7704 Рельса Heavy Duty Trak (длина 4 фута(1219 мм))

Верстачные системы

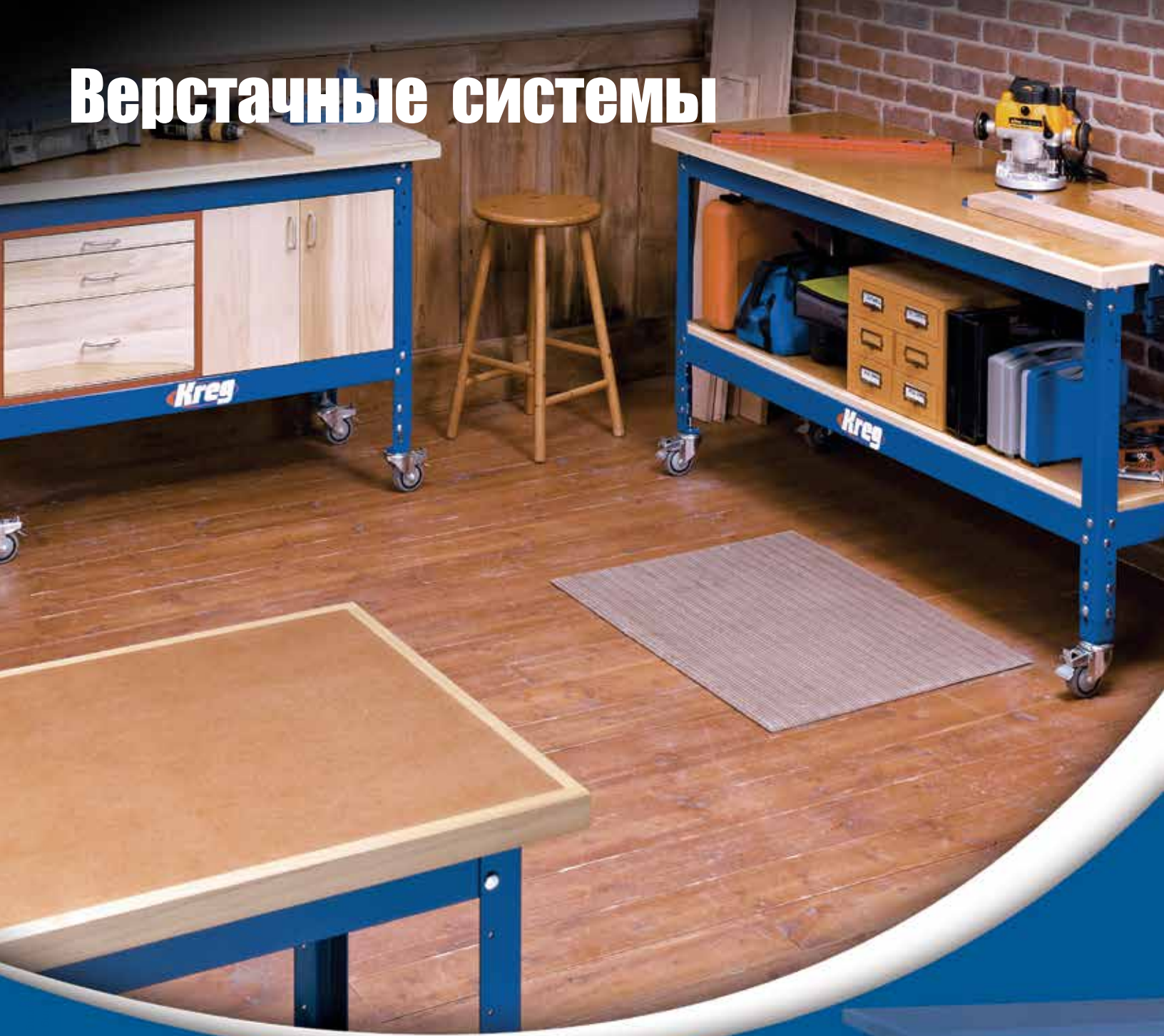

Универсальная верстачная система

49

Универсальная верстачная система



* Ролики (приобретаются отдельно)
** Полка и столешница (изготавливаются отдельно)

Любое место. Любые задачи. Любой размер.

Универсальная верстачная система Kreg позволяет легко создать верстак, монтажный стол, инструментальный стелд или разгрузочный стол в соответствии с тем размером, который Вам необходим.

- KBS1005** 14" / 35.5 см перекладина (комплект 4 шт.)
- KBS1010** 20" / 50.8 см перекладина (комплект 4 шт.)
- KBS1015** 28" / 71.1 см перекладина (комплект 4 шт.)
- KBS1020** 44" / 111.7 см перекладина (комплект 4 шт.)
- KBS1025** 64" / 162.5 см перекладина (комплект 4 шт.)
- KBS500** 15-1/4" / 38.7 см опора (комплект 4 шт.)
- KBS1000** 29" / 73.6 см опора (комплект 4 шт.)

Чтобы создать стол или верстак, определитесь с его высотой и выберите опоры Kreg из двух возможных по высоте размеров. Опоры Kreg регулируются по высоте в пределах 152 мм (6"), благодаря составной конструкции, состоящей из составной стойки с отверстиями для прилагаемого крепежа и винтовой опоры с резиновой накладкой.

- Стойки возможны двух размеров по высоте
- Вертикальные опоры, благодаря составной конструкции с пазами, отверстиями и крепежом, а также винтовые опоры позволяют регулировать высоту в пределах 152 мм и собрать конструкции с высотой в диапазонах от 388 до 540 мм или от 737 до 889 мм
- Прочная конструкция из стали толщиной около 3 мм
- Надёжное фирменное покрытие Kreg синего цвета
- Отверстия и пазы в стойках позволяют устанавливать дополнительное оборудование, менять конфигурацию верстака, соединять основания между собой
- В комплект входит крепёж (болты, гайки) для удобной и надёжной сборки верстака
- Дополнительно возможна установка трёхдюймовых колёс со стопорами вместо винтовых опор.

1 - Выберите высоту

Начните с выбора одного из двух комплектов надёжных опор (ножек) из стали толщиной 3 мм. Возможно выбрать опоры, регулируемые в интервалах: от 737 до 889 мм (29"-35") или от 387 до 540 мм (15 1/4"-21 1/4").

2 - Выберите ширину

Далее выберите комплект стальных перекладин по ширине вашего верстака. Возможные размеры: 356 мм/14", 508 мм/20", 711 мм/28", 1 118 мм/44" или 1 626 мм/64".

3 - Выберите глубину

Затем выберите комплект стальных перекладин по глубине и соберите его. Возможные размеры: 356 мм/14", 508 мм/20", 711 мм/28", 1 118 мм/44" или 1 626 мм/64".

4 - Добавьте необходимые аксессуары

Для завершения, добавьте столешницу из материала, который Вам наиболее удобен, затем можно оснастить верстак необходимыми аксессуарами.

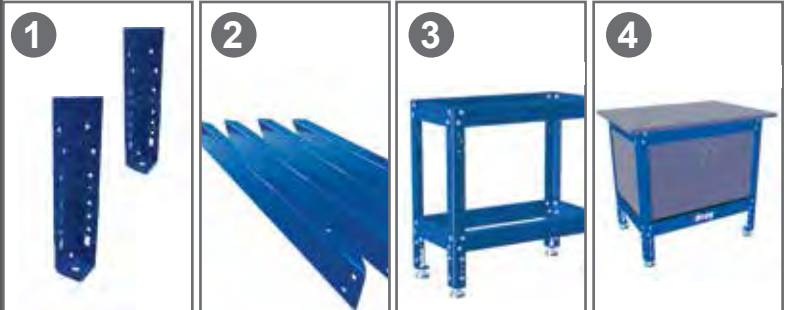

ОСОБЕННОСТИ



Надёжное фирменное покрытие KREG синего цвета



Возможность регулировки по высоте



Прочная конструкция из стали толщиной 3 мм



Стойки возможны двух размеров по высоте



Большой выбор размеров верстаков



Можно устанавливать дополнительные элементы

Kreg Jigs®
Kreg Jig® Screws and Plugs
Clamping Tools
Deck Jig™ and Screws
Cutting and Measuring Tools
Precision Routing Systems
Precision Machine Accessories
Universal bench system
Pocket-Hole Machinery

Оборудование для сверления отверстий Rocket-Hole



Foreman™	51
Станки серии DK1100	52
Станки серии DK3100	53
Станки серии DK5100	54
Стенд для сборки	55

FOREMAN (МАСТЕР)

артикул DB210-EUR

Станок профессионального уровня для соединений саморезами по доступной цене.

Абсолютно новый станок Фореман предлагает возможности и преимущества промышленных станков при этом он универсальный, компактный и по настоящему не дорогой. FOREMAN DB210-EUR идеален для любого, кто серьёзно пользуется креплением саморезами. Теперь вы сделаете стандартное крепление саморезами в два раза быстрее и в два раза проще по сравнению с обычным приспособлением. С Фореманом, потянув за рукоятку, вы запускаете двигатель, прижимаете заготовку и высверливаете идеальный карман под саморез для соединения. Регулируемый упор устанавливает заготовку на необходимую глубину сверления, а пара регулируемых стопоров обеспечивает постоянную точность. 220-ти вольтовый мотор обеспечивает быстрое сверление, а быстросъемный патрон позволяет быстро сменить сверло. Кроме того, Фореман сверлит все 3 типа отверстий карманов системы Крэг: Стандартный, Микро и HD. Свёрла для отверстий Микро и HD не входят в комплект.

В комплекте: станок FOREMAN для сверления отверстий, регулируемый упор с пружинными стопорами, адаптер пылесоса, ступенчатое сверло и направляющая, блок настройки, 152мм (6") бита с квадратным шлицем, инструкция.



СПЕЦИФИКАЦИЯ

Двигатель	Свёрла	Время цикла	Толщина зажимаемой заготовки	Центрирование отверстий в заготовке толщиной	Вес	Габариты	Гарантия
220 В	Поставляется со стандартным ступенчатым сверлом Крэг. Опционально: Свёрла Микро и HD	1 секунда	38 мм	От 12 мм до 38 мм	Около 9,1 кг	Столешница: 355 x 597 мм Общие (Д x Ш x В): 750 x 482 x 380 мм	Ограниченная гарантия 12 месяцев

ОСОБЕННОСТИ



СВЕРЛИТ ВСЕ 3 ВАРИАНТА СОЕДИНЕНИЙ

Новый Фореман это первый станок Крэг, который может сверлить любое из трёх соединений Крэг: Стандартное – в материале 12 – 38 мм толщиной, Микро – для компактных соединений в тонких заготовках и HD (усиленные) – для крепких соединений в заготовках от 38 мм толщиной.



РЕГУЛИРУЕМЫЙ УПОР И СТОПОРЫ

Чтобы идеально позиционировать отверстия под саморезы, FOREMAN снабжён регулируемым упором, который позиционирует заготовку для точной глубины сверления, а пара регулируемых пружинных упоров обеспечивает постоянство настроек при сверлении большого количества заготовок.



ЭЛЕКТРОМОТОР 220 В И БЫСТРОСМЕННЫЙ ПАТРОН

Электромотор 220 в для быстрого сверления запускается простым опускание рукоятки. Быстросменный патрон позволяет моментально заменить сверло для различных нужд, со стандартного на Микро или HD, и без применения инструментов.



ИДЕАЛЬНОЕ ОТВЕРСТИЕ

Пользователи Форемана будут удивлены с какой скоростью и лёгкостью они могут сверлить идеальные отверстия для соединений саморезами снова и снова. Всё потому, что при сверлении снизу оно останавливается точно на нужной глубине каждый раз.



ПРОСТЕЙШАЯ РАБОТА

Просто опустите рукоятку – это запустит мощный двигатель с одновременным надёжным прижимом заготовки и сверлением отверстия под саморез. Инновационные особенности и простое управление станком позволяют делать отверстия с лёгкостью.



ВСТРОЕННАЯ СИСТЕМА ХРАНЕНИЯ И ПЫЛЕУДАЛЕНИЕ

Встроенный адаптер для удаления пыли позволяет сохранять рабочее место в чистоте. Рабочий стол из литого алюминия предоставляет достаточно места для работы. Кроме того, под столешницей встроен пенал для хранения дополнительных свёрл и аксессуаров.

Станки серии DK1100 Pro (одношпиндельные станки)

Быстро. Тихо. Безотказно.
Эталон сверления отверстий Pocket-Hole.

Станки серии DS1100 (как и все наши станки) оснащены промышленными двигателями, способными работать изо дня в день – быстро, тихо, надежно – даже в высокоинтенсивном производстве. Для большинства мастерских это означает ранее неслыханную производительность и эффективность.

Станки серии DK1100 выпускаются в трех вариантах – один электрический и два пневматических – для обеспечения любых специфических потребностей.



Он работает на Вас

Станки серии DK1100 – эталон среди оборудования предназначенного для сверления одного отверстия Pocket-Hole за одну перацию. Мы обеспечили эти станки такими техническими характеристиками, что они находятся вне конкуренции. Вы можете выбрать электрическую или пневматическую модель, встраиваемую или с закрытой подставкой.



ВАРИАНТЫ ПОСТАВКИ

DK1100 FE

Обеспечьте настоящую производительность и эффективность на Вашем предприятии с помощью «Эталона изготовления отверстий Pocket-Hole». Данная модель работает со стандартным электропитанием 20А. Станок оснащен мощным электрическим двигателем 1.1 Квт, одним шпинделем и имеет производительность – одно отверстие за менее, чем секунду.



артикул DK1100 FE (110 вольт)
артикул DK1100 FE-CE (230 вольт)

DK1100 FP

Уже используете сжатый воздух? Данная модель оснащена промышленным пневматическим двигателем 1.1 Квт. Требования к компрессору: производительность 226 л/мин, давление 8.3 бар (при рабочем цикле 50%).



артикул DK1100 FP

DK1100 TP

Модель идентичная DK1100 FP, за исключением меньших габаритов. Отличие в высоте корпуса 8", что позволяет встраивать станок в верстак или переносить при необходимости. Требования к компрессору: производительность 226 л/мин, давление 8.3 бар (при рабочем цикле 50%).



артикул DK1100 TP

ХАРАКТЕРИСТИКИ

Двигатель	Используемые биты	Требования к компрессору	Длительность цикла	Толщина заготовок	Центрирование отверстия	Вес	Габариты	Гарантия
Электрический: однофазный 110 или 230 вольт 1.1 Квт Пневматический: 1.1 Квт	Сверло DKDB Drill Bit (диаметр хвостовика 3/8" (9,5 мм), диаметр наконечника 3/16" (4,8 мм), длина наконечника 1/2")	Модели TP и FP: 8.3 бар при рабочем цикле 50% (226 л/мин) Модель FE: пневматический прижим 28.3 л/мин (минимум 6.2 бар)	1 сек	до 4" (101 мм)	Детали толщиной от 1/2" до 1-1/2" (от 12,7 до 38,1 мм)	TP: 35 кг FP: 62.6 кг FE: 79.8 кг	TP: высота 483 мм, ширина 610 мм, глубина 610 мм (высота стола 203 мм) FP: высота 1270 мм, ширина 610 мм, глубина 610 мм (высота стола 1016 мм) FE: высота 1016 мм, ширина 1270 мм, глубина 610 мм (высота стола 1016 мм)	Ограниченная гарантия 5 лет

ОСОБЕННОСТИ

A УДОБНЫЕ УПОРЫ SWING

Для быстрой установки деталей различной ширины при сверлении двух отверстий Pocket-Hole вначале прижмите заготовку к одному упору, после высверливания отверстия прижмите заготовку ко второму упору и просверлите второе отверстие. При сверлении нескольких отверстий в панелях просто откиньте упоры вверх.

B НАСТРАИВАЕМАЯ НАПРАВЛЯЮЩАЯ

Нет ничего проще, чем настроить центрирование в заготовках толщиной от 12,7 до 38,1 мм простым сдвигом направляющей. Прижим можно настроить для зажима деталей толщиной до 101 мм.



C БЫСТРАЯ ЗАМЕНА СВЕРЛА

Замена сверла – простая и быстрая операция. Просто ослабьте винты держателя прилагаемым гаечным ключом, замените сверло, и Вы готовы к работе менее, чем через 60 секунд.

D ДОЛГОВЕЧНЫЕ МОТОРЫ

Промышленные моторы, используемые с оборудованием Kreg, предназначены для длительной эксплуатации. Конструкция станков Kreg минимизирует нагрузку на движущиеся детали, что резко уменьшает вероятность поломки.

Станок серии DK3100 Pro (Multi-Spindle)

артикул DK3100

Опять мебельные фасады.
Вдвое быстрее, чем быстро.

Если Вы выбираете совершенное оборудование для изготовления мебельных фасадов, то больше не ищите. Многошпиндельный станок DK3100 оснащен тремя шпинделями, которые позволяют сверлить одновременно два отверстия Pocket-Hole на различном расстоянии друг от друга – чего не делает более ни один аналогичный станок. Более того, его можно настроить для сверления одного отверстия, как у станков серии DK1100 просто убрав одно сверло. Вкратце, если Вы серьезно настроены на производство мебельных фасадов, то станок серии DK3100 обеспечит реальную эффективность и выгодность вашего производства. Двойное количество отверстий. Двойная производительность. В станке DK3100 используется надежный двигатель 110 В мощностью 1.1 Квт, который вращает два отдельных шпинделя и сверлит два точных отверстия менее, чем за одну секунду. Аналогичный станок DK1100 FE-CE имеет электродвигатель 230 вольт.



Расстояние между центрами отверстий 3/4 для деталей шириной от 1-1/2" до 1/4"

Расстояние между центрами отверстий 1" для деталей шириной от 2-1/4" до 4"

Расстояние между центрами отверстий 1-3/4 для деталей шириной от 2-3/4" до 4"

Станки DK3100 не только сверлят два отверстия одновременно, но и позволяют менять расстояние между центрами отверстий. Могут быть установлены следующие расстояния 19,05 мм, 25,4 мм и 44,45 мм, что оптимально для большинства вариантов стоек.

Отверстия Pocket-Hole вдвое быстрее, чем быстро!

Несколько шпинделей дают Вам возможность сверлить два отверстия на расстоянии друг от друга в трех вариантах, что применимо для большинства размеров мебельных фасадов. Если Вы предпочтете сверлить одно отверстие за раз, просто уберите одно сверло и работайте в режиме одношпиндельного станка DK1100. Только станки Крег дают возможность сверлить за одну операцию два или одно отверстие, и у Вас есть возможность НА ОДНОМ СТАНКЕ одновременно сверлить два отверстия на расстоянии друг от друга в трех вариантах!



ХАРАКТЕРИСТИКИ

Расстояние между центрами шпинделей: 19,05 мм, 25,4 мм, 38,1 мм.

Двигатель	Используемые сверла	Требования к компрессору	Длительность цикла	Работа с материалом толщиной	Центрирование на деталях толщиной	Вес	Габариты	Гарантия
Электрический однофазный 110 и 230 вольт 1.1 Квт	Сверло LH-DKDB и 2 сверла DKDB (диаметр хвостовика 3/8" (9,5 мм), диаметр наконечника 3/16" (4,8 мм), длина наконечника 1/2")	Пневматический прижим 28.3 л/мин (минимум 6.2 бар)	1 сек	4" (101 мм)	Детали толщиной от 1/2" до 1-1/2" (от 12,7 до 38,1 мм)	79.8 кг	Высота 1270 мм, ширина 610 мм, глубина 610 мм (высота стола 1016 мм)	Ограниченная гарантия 5 лет

ОСОБЕННОСТИ

ПРОСТАЯ УСТАНОВКА

Открывающаяся верхняя крышка предоставляет непосредственный доступ к сверлам. Ослабьте зажим прилагаемым ключом для замены сверл. Менее, чем за одну минуту вы можете настроить одну из трех установок расстояния между центрами или настроить на сверление одного отверстия.



СВЕРЛЕНИЕ ЗА ОДНУ СЕКУНДУ

Два отверстия Pocket-Hole за одну секунду? Это не мечта, это станок DK3100. Одно нажатие на ножную педаль — в одну секунду готовы два отверстия Pocket-Hole.



ДОЛГИЙ СРОК РАБОТЫ

В кондукторе DK3100 используются направляющие из закаленной стали, которые надежно поддерживают сверла, что увеличивает срок их службы и обеспечивает высокое качество отверстий.



РЕКОМЕНДУЕМЫЕ АКСЕССУАРЫ



артикул DKDB

DKDB drill bit
3/8" (9,5 мм) сверло из термостойкой кобальтовой стали.



артикул LH-DKDB

Сверло LH-DKDB drill bit (только для станка DK3100)
Леворезущее сверло с хвостовиком 3/8" (9,5 мм). Термостойкая сталь из кобальтовой стали.

Станок серии DK5100 Pro

(для работы с крупногабаритными деталями)

артикул DK5100

Один рабочий цикл. Пять отверстий Pocket-Hole.

Пять промышленных моторов, пять независимых прижимных цилиндров, пять надежных шпинделей; все в одном ошеломляющем станке. Станок DK5100 позволяет просверлить несколько отверстий Pocket-Hole в боковых деталях мебели: корпуса, полках, ступенях, оконных и дверных наличниках со скоростью раньше недоступной. При правильном использовании Данный станок позволит решить проблему «бутылочного горлышка», замедляющего производство на Вашем предприятии, и значительно повысит рентабельность.

Обработка габаритных деталей ускорится. Станок DK5100 оснащен пятью промышленными пневматическими моторами мощностью 560 Вт, вращающими пять независимых шпинделей. Требования к компрессору: производительность 566 л/мин, давление 8.3 бар (при рабочем цикле 50%).



Увеличьте выход продукции

Данный станок предназначен для предприятий, выпускающих серийную продукцию и отчаянно нуждающихся в увеличении производительности. Значительное ускорение рабочего цикла обеспечивается одновременным сверлением до пяти отверстий Pocket-Holes, что дает возможность перенести Ваше внимание на другие узкие места в производстве.



Замена сверл не должна замедлять Вашу работу. Простая и понятная конструкция станка DK 5100 и других наших станков позволяет сменить сверла не более, чем за минуту.

ХАРАКТЕРИСТИКИ

Мотор	Используемые биты	Требования к компрессору	Длительность рабочего цикла	Толщина обрабатываемых деталей	Возможности центрирования отверстий	Вес	Габариты	Гарантия
Пять пневматических моторов 560 Вт, расстояние между центрами 6" (152,4 мм)	Сверло DKDB Drill Bit (хвостовик 3/8" (9,5 мм), диаметр наконечника 3/16" (4,8 мм), длина наконечника 1/2")	20 cfm at 50% Duty Cycle (120 psi)	2 сек	1-3/4" (44,45 мм)	Детали толщиной от 1/2" до 3/4" (от 12,7 до 19,05 мм)	158.8 кг	Высота 1270 мм, ширина 914 мм, глубина 610 мм (высота стола 1016 мм)	Ограниченная гарантия 5 лет

ОСОБЕННОСТИ

НЕЗАВИСИМОЕ УПРАВЛЕНИЕ

Каждый из пяти шпинделей управляется независимо с помощью концевого переключателя, расположенного на каждом прижимном цилиндре. Сверлите пять отверстий одновременно или выключите несколько в случае необходимости.

ОДИН РАБОЧИЙ ЦИКЛ — ПЯТЬ ОТВЕРСТИЙ POCKET-HOLE

Расстояние между центрами пяти шпинделей составляет 6", что оптимально для большинства габаритных деталей. Простое нажатие на ножную педаль позволяет менее, чем за 2 секунды получить пять совершенно идентичных отверстий Pocket-Hole. Вот это производительность.

ПНЕВМАТИЧЕСКИЙ ПРИВОД

Все пять шпинделей приводятся в действие промышленными пневматическими моторами, которые рассчитаны на работу «деталь за деталью, год за годом».



РЕКОМЕНДУЕМЫЕ АКСЕССУАРЫ



Сверло DKDB drill bit
3/8" (9,5 мм) сверло из термостойкой кобальтовой стали. Расчитаны на интенсивный режим работы.



Саморезы
Закаленные саморезы с квадратным шлицем, оптимальны для соединений Pocket-Hole в большинстве случаев. (Подробнее на стр. 18-21)

Стенд для сборки фасадов (Face Framing Table)

артикул KFT4X8

Экономьте время. Берегите спину.

На пневматическом стенде Face Framing Table сборка мебельных фасадов с ровной лицевой стороной становится легкой задачей. Сборка изделий происходит быстро и, поскольку фасады с ровной лицевой поверхностью меньше требуют или зачастую не требуют шлифования, экономятся Ваши время и деньги. Более того, поверхность стенда наклонена на 30 градусов, а значит он занимает меньше места, чем обычный монтажный стол и позволяет работать с прямой спиной, а не в согнутом состоянии. Большого размера, 4x8 футовый стенд оснащен четырьмя пневматическими прижимами.



Выравнивание фасадов осуществляется предельно просто. Прижмите стойки и поперечины к направляющим. Прижмите пневматическими зажимами. Закрутите саморезы.



ХАРАКТЕРИСТИКИ

Габариты стенда	Угол наклона	Вес	Съёмный вертикальный упор	Рабочая поверхность	Прижимы	Аксессуары
высота 1930 мм, ширина 2794 мм, глубина 762 мм	30 градусов от вертикали	158.8 кг	Упор возможно снять для установки рам длиннее 2,4 м	Ламинированная, 1,2 x 2,4 м, толщина 28,6 мм	Четыре пневматических прижима, управляемых независимо. Могут все автоматически прижимать одновременно или в произвольном порядке включаться вручную.	Можно приобрести пневматический шуруповерт и пневмошланг 2,4 м

ОСОБЕННОСТИ

СЪЁМНЫЙ ВЕРТИКАЛЬНЫЙ УПОР

Алюминиевая направляющая с левой стороны стенда может задвигаться назад, чтобы не мешать при сборке изделий длиной более 2,4 м.

НЕЗАВИСИМОЕ УПРАВЛЕНИЕ

Каждый пневматический прижимной цилиндр может включаться вручную, или все разом простым нажатием рычага, находящемся на прижимной консоли.

МОЩНЫЙ ПРИЖИМ

Четыре высококачественных прижимных цилиндра обеспечивают мощное давление в месте соединения деталей, прижимая их лицевые поверхности к столу. Прижимы имеют вращающиеся пятки, каждый цилиндр можно легко перемещать по прижимной консоли в нужное положение.



Прямые углы. Ровная поверхность.

Быстрая сборка — это замечательно. Быстрая, аккуратная фиксация, делающая ненужной шлифовку лицевой поверхности. Все это достигается при помощи монтажного стенда Framing Table. Направляющие помогают выровнять изделие, пневматические зажимы плотно прижимают детали к поверхности стола, обеспечивая прекрасную геометрию и ровную плоскость лицевой части.



РЕКОМЕНДУЕМЫЕ АКСЕССУАРЫ



артикул СТ6066

Пневматический шуруповерт и полиуретановый пневмошланг
Профессиональный пневматический шуруповерт с реверсом с головкой для быстрой смены бит и пневмошланг 2,4 м (с 1/4" простым соединительным фитингом и поворотным фитингом) присоединяются непосредственно к пневмовыходу стенда.



ВАШ БЛИЖАЙШИЙ ДИЛЕР:

Kreg Tool Company
201 Campus Drive
Huxley, IA 50124
www.kregtool.com

Официальный дистрибьютер
в России ООО «ЦРИ»
117449, Москва, ул. Карьер, д.2А, стр.1
www.cri.msk.ru

CMTshop.ru

8 (495) 229-49-72
Москва, м. Академическая,
ул. Карьер, д.2А, стр.1, оф.217

Скоро!

Новый фрезерный стол PRS 1045

Новая и улучшенная фрезерная система Kreg Precision Router Table System арт. PRS 1045 включает: инновационный параллельный упор PRS 1015, всегда перемещающийся параллельно встроенной в столешницу рельсе-направляющей, столешницу арт. PRS1025 размером 61,96 x 81,28 см с пластиной для фрезера и направляющей рельсой, стальной стелд-основание арт. KRS1035, регулируемый по высоте в диапазоне от 73,66 см до 88,9 см.

Пользователи оценят точность и простоту использования измерительной шкалы для быстрой настройки, новые механизмы микроподстройки и фиксации параллельного упора.

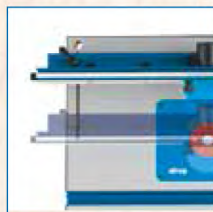

• Параллельный упор PRS1015

перемещается параллельно
встроенной направляющей
рельсе



• Измерительная шкала

для лёгкой настройки
с любой фрезой



• Механизм фиксации

надёжно обеспечивает
фиксацию параллельного
упора



• Столешница PRS1025
с покрытием Easy-Slide™

с большой рабочей поверхностью
61,96 x 81,28 см и пластиной с
кольцами



• Механизм микроподстройки

входит в базовую комплектацию
стола и позволяет прецизионно
настраивать параллельный упор



• Устойчивое основание KRS1035

надёжное основание снижает вибрации,
позволяет подобрать удобную высоту
стола от 77,66 см до 88,9 см

